

213.841

# Easy-Line Gioco d'abilità - Filo scottante

## Filo scottante

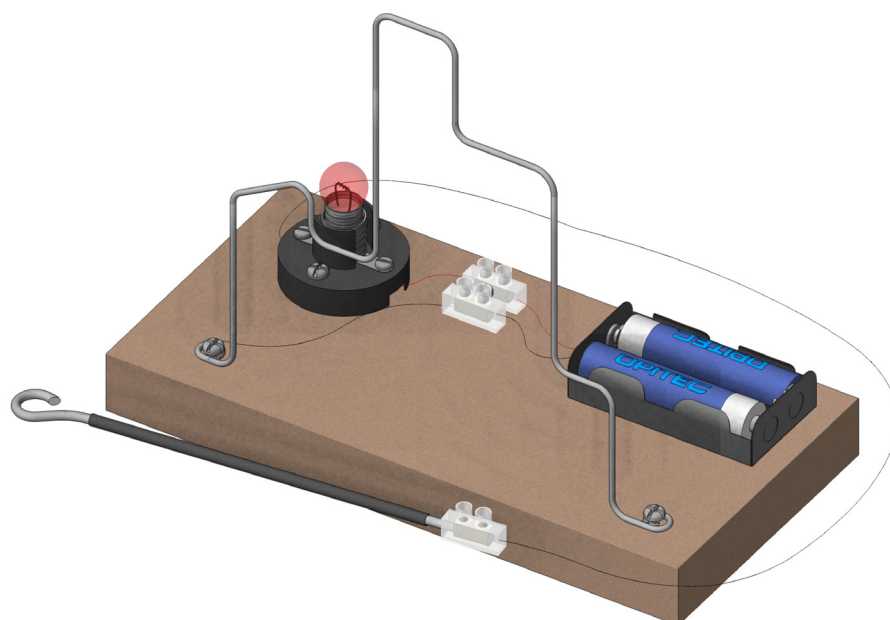

### Avvertenza

I kit della OPITEC non sono oggetti a carattere ludico che normalmente si trovano in commercio, ma sussidi didattici atti a sostenere l'insegnamento e l'apprendimento.

Questi kit possono essere costruiti ed utilizzati solo da bambini e ragazzi sotto la guida e la supervisione di adulti esperti. Non adatto per bambini sotto i 36 mesi. Pericolo di soffocamento!

### Utensili necessari

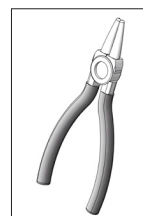

pinze

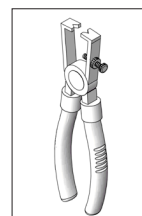

pinza spelafili

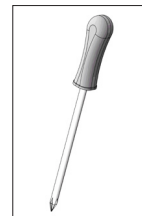

cacciavite a croce

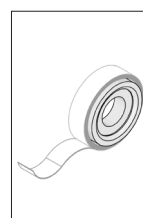

nastro adesivo

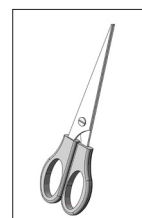

forbici

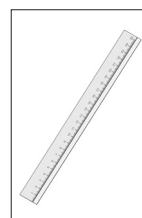

righello

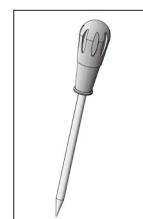

lesina

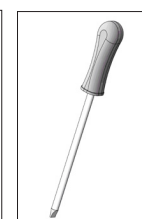

cacciavite a taglio

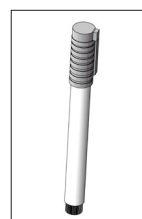

pennarello Edding

Elenco dei materiali	Quantità	Misure (mm)	Descrizione	Parte-nr.
Piastra di base (MDF)	1	180x90x19	piastra di base	1
Filo di alluminio	1	ø1x500	figura di filo	2
Ilu - presa	1	E10	lampadine con attacco	3
Lampadina	1	3,5V	spia luminosa	4
Viti a croce con testa a lenticchia	2	9,5x2,2	fissaggio della figura di filo	5
Viti a croce con testa a lenticchia	3	16x2,9	montaggio della presa	6
Viti per truciolato portabatterie	2	12x3	fissaggio del supporto per batteria	7
portabatterie	1		alimentazione	8
Morsettiera	4	1,5-2,5	collegamento	9
Filo per collegamenti nero	1	500	cablaggio	10
Cavetto YV isolato	1		braccio guida	11

Istruzioni di montaggio 213.841  
Easy-Line Gioco d'abilità - Filo scottante

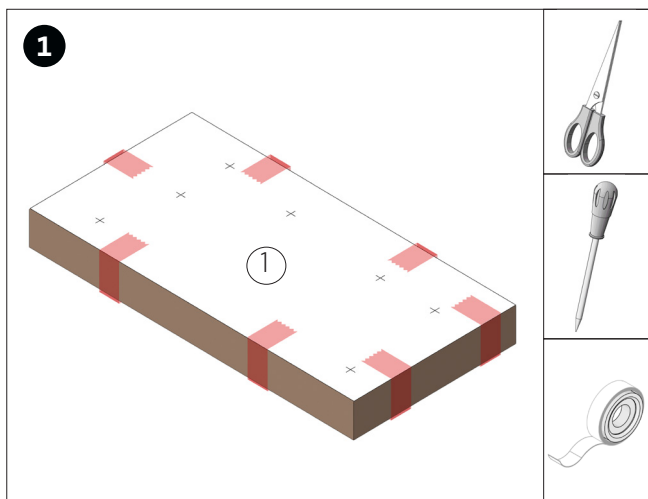

Ritaglia il modello (pagina 5) e fissalo alla piastra di base (1). Quindi contrassegna i fori delle viti con un punzone.

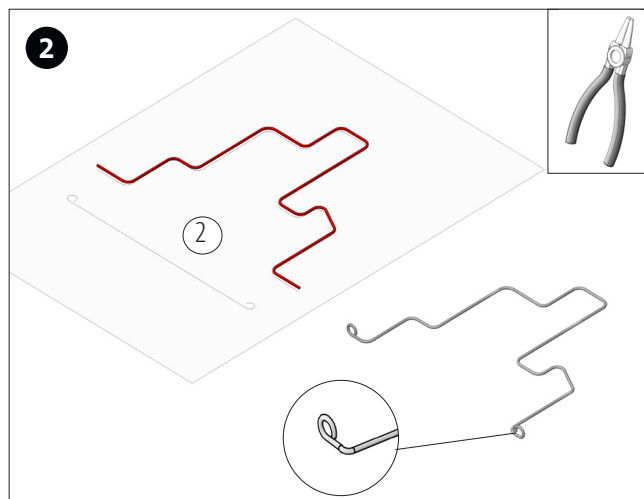

Piega il filo (2) come mostrato nel modello (pagina 7). Realizza un occhiello alle estremità del filo come mostrato sopra.

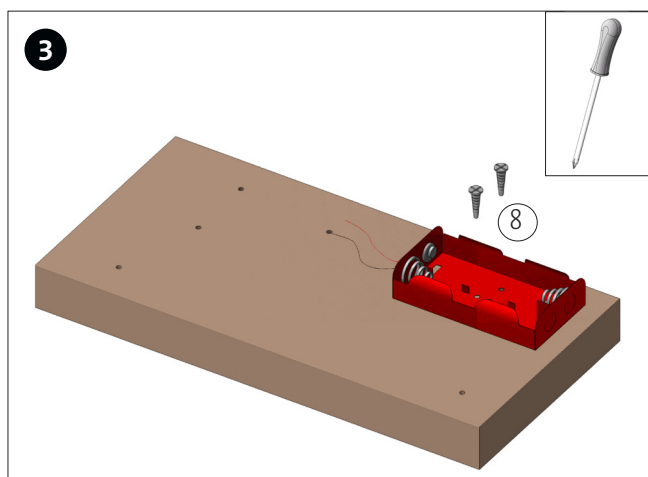

Avvita il portabatteria (8) con le due viti (7) nei punti segnati come mostrato.

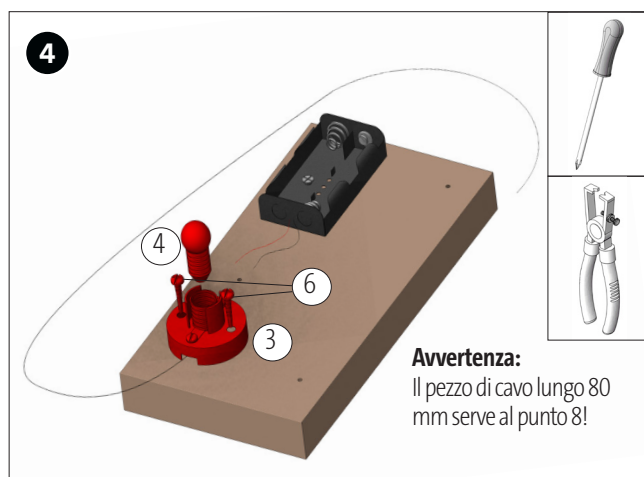

Taglia 2 pezzi (1x ca. 80mm, 1x ca. 40mm) dal filo per collegamenti (10) e toglì l'isolazione su entrambi i lati. Rimuovi l'isolazione anche da entrambe le estremità del pezzo restante lungo. Collega il cavo lungo 40mm e il cavo lungo alla presa (3). Quindi avvita la presa sulla piastra di base (1) con le viti (6) nei punti contrassegnati come mostrato in figura. Avvita la lampadina (4).

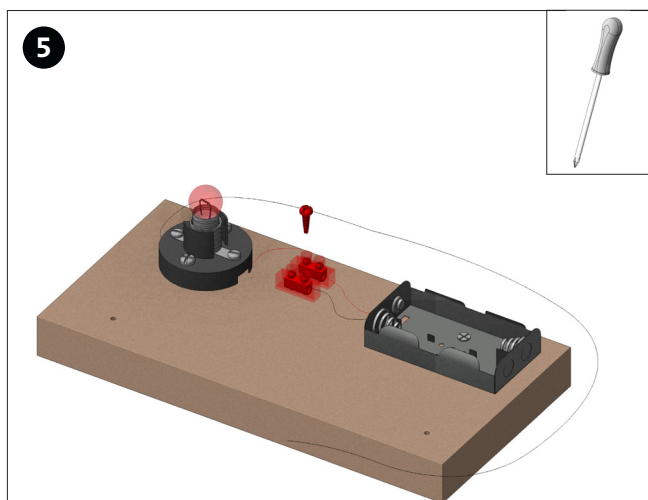

Stacca una coppia di morsetti dalla morsettiera (9) e fissali con la vite (6) nella posizione prevista, come mostrato in figura.

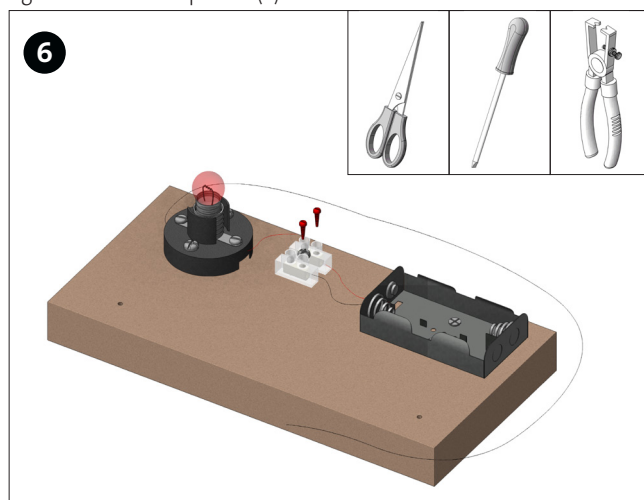

Taglia i cavi del portabatteria alla lunghezza richiesta e toglì l'isolazione. Quindi inseriscili come mostrato nella morsettiera e fissali con le viti.

Istruzioni di montaggio 213.841  
Easy-Line Gioco d'abilità - Filo scottante

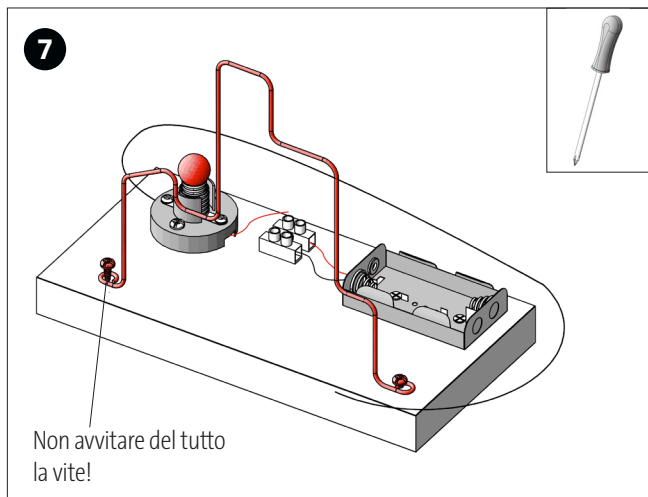

Fissa la figura di filo (2) come mostrato con le viti (5) nel punto contrassegnato. Non avvitare completamente la vite all'altezza della lampada.

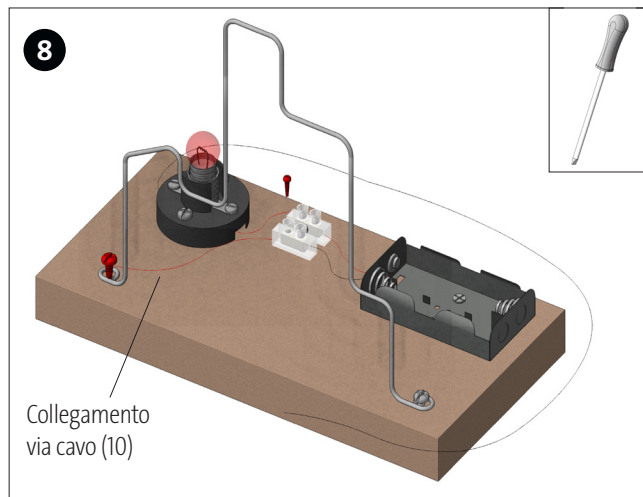

Inserisci il pezzo di cavo (10) lungo 80mm nella morsetteria e avvita a fondo. Avvolgi l'altra estremità intorno alla vite della figura metallica come mostrato in figura e stringi.

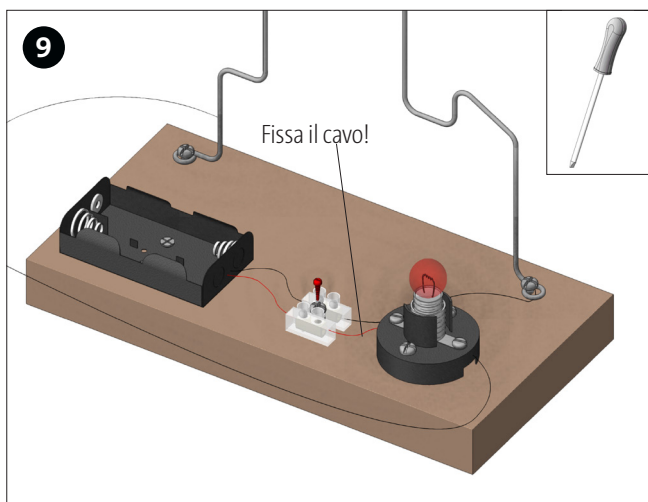

Inserisci il cavo corto (40mm) della presa come mostrato nella morsetteria e avvita.

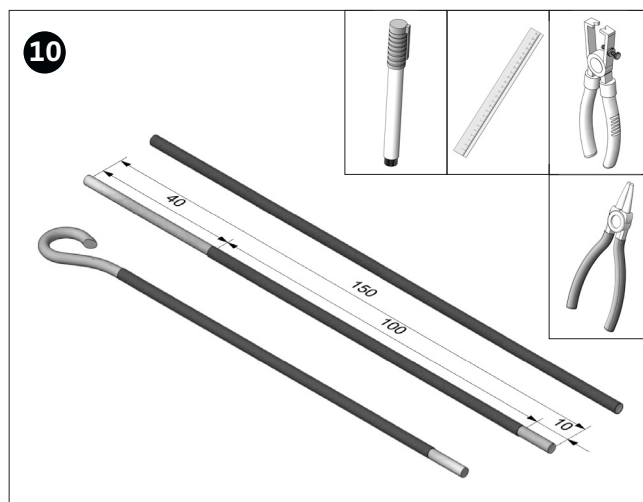

Sul filo isolato (11), misura e contrassegna 40mm ad un'estremità e 10mm all'altra estremità. Poi toglì l'isolazione. Piega a gancio l'estremità lunga senza isolamento.

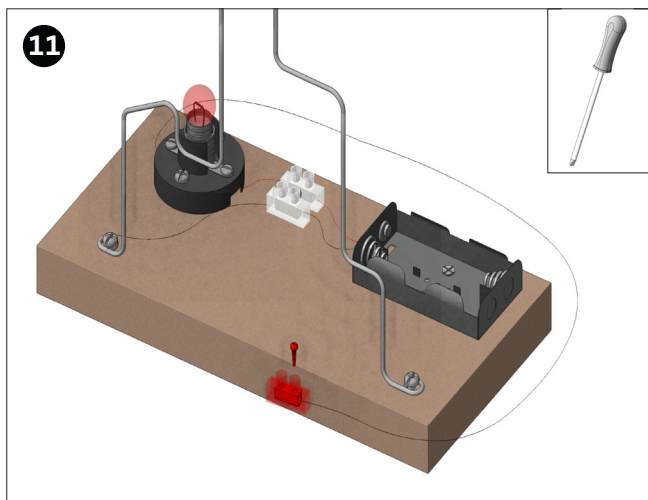

Collega un pezzo della morsetteria (9) al cavo lungo della presa come mostrato in figura.

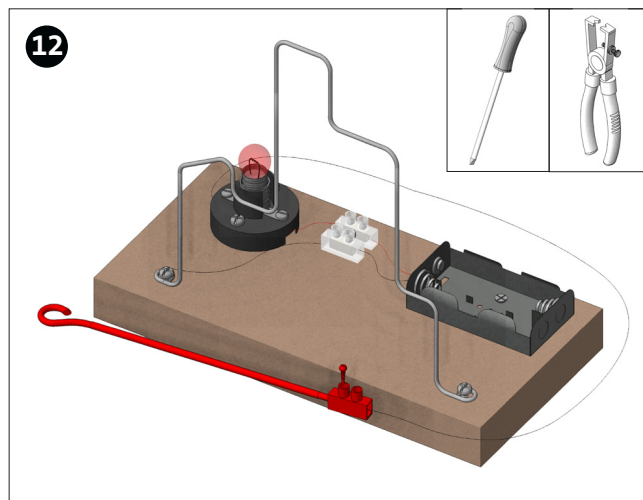

Avvita il braccio guida nella morsetteria. Finito!

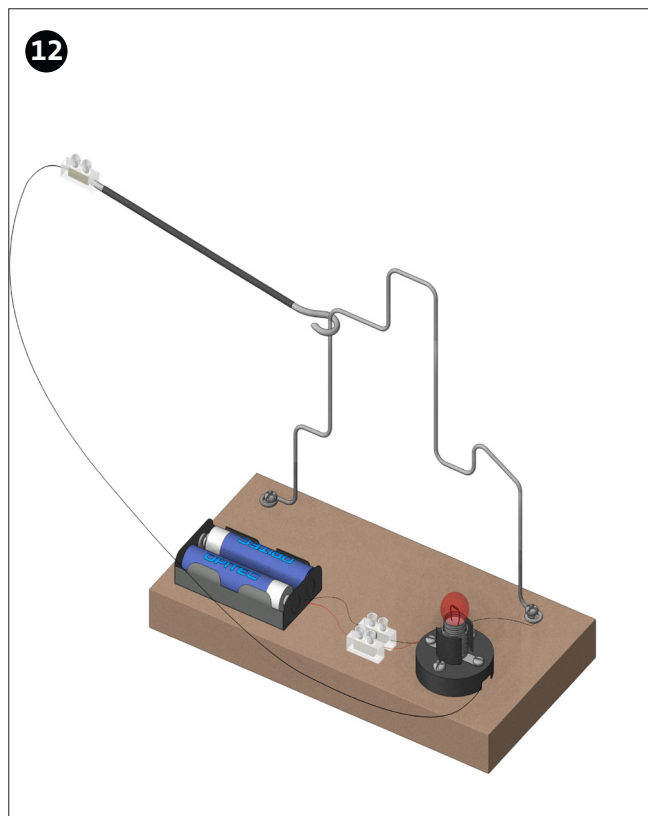

**Descrizione del funzionamento:**

Inserisci le batterie (2x AA Mignon).

Infila il braccio guida e guidalo lungo la struttura del filo piegato. Assicurati che il circuito non tocchi il filo della struttura.

Se il filo viene toccato, la spia si accende e devi ricominciare da capo.

Modello piastra di base  
Scala 1:1

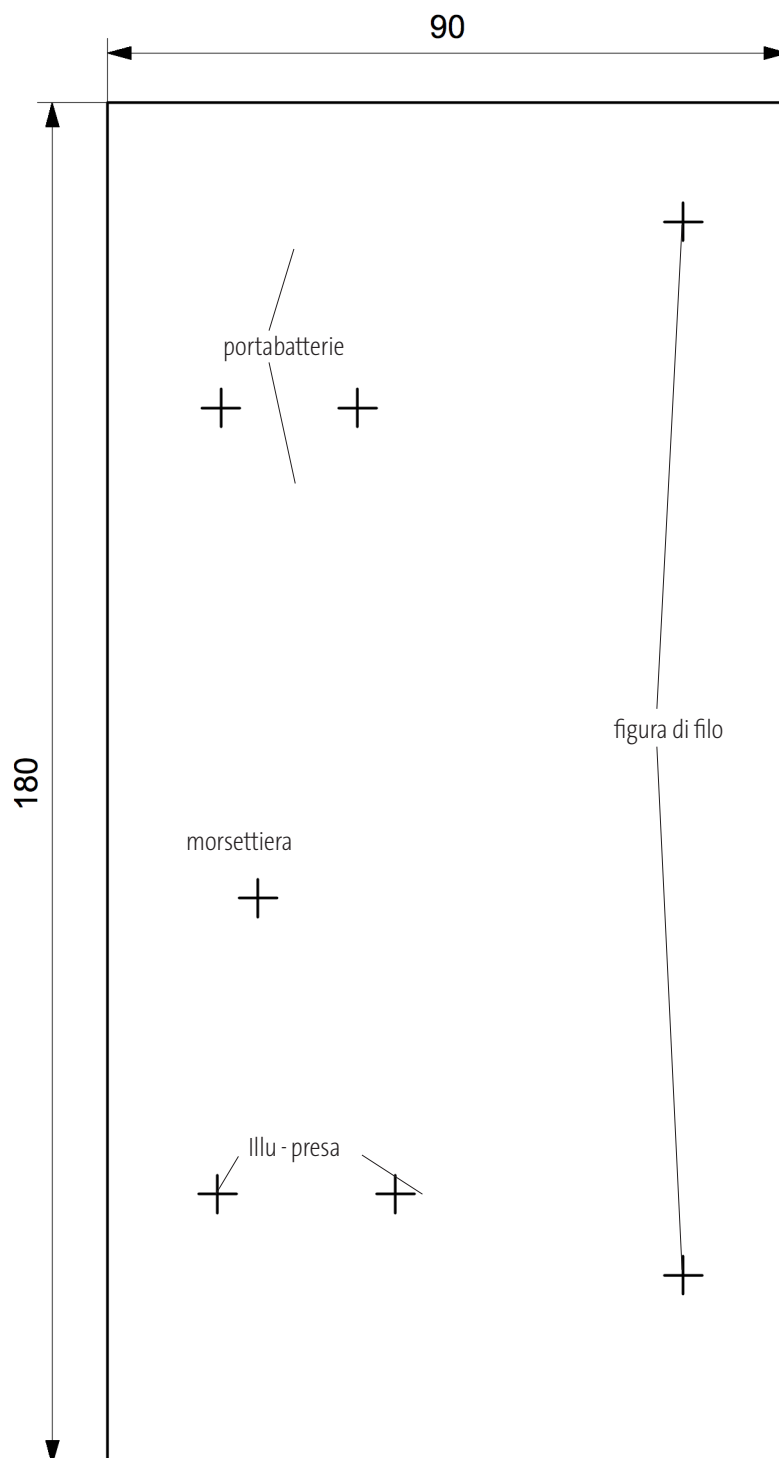









Istruzioni di montaggio 213.841  
Easy-Line Gioco d'abilità - Filo scottante

sagoma di piegatura – Stella di filo metallico  
M 1:1

