

125.324

# Juego de lanzar

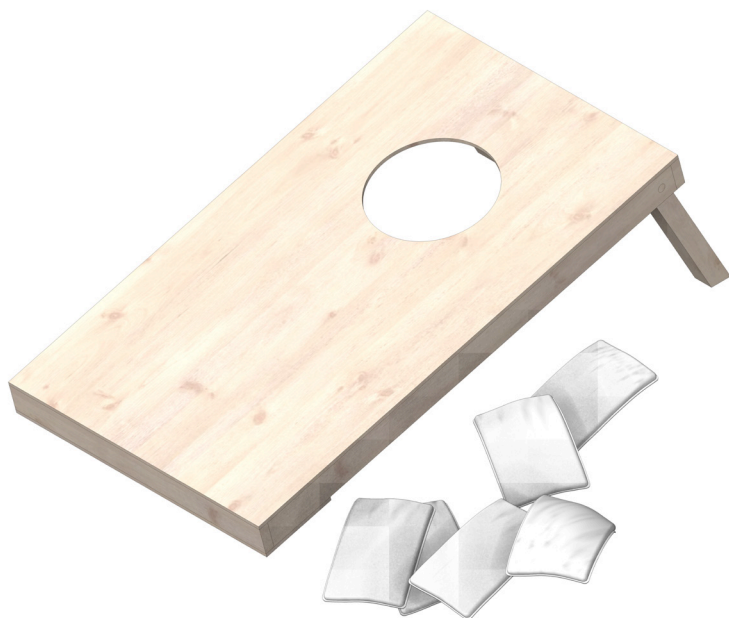

## Herramientas necesarias:

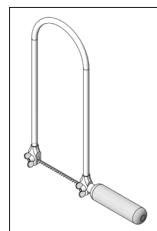

Sierra de marquetería

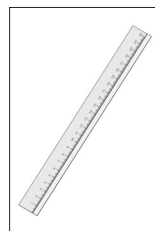

Regla

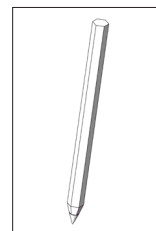

Lápiz

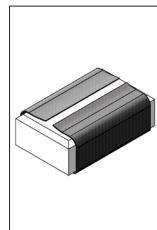

Papel de lija

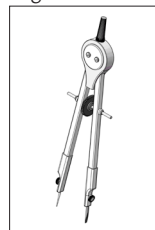

Círculo

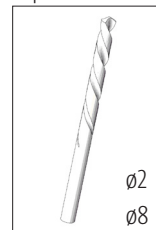

Taladro

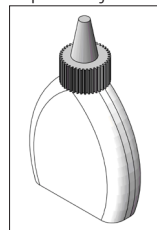

Cola para madera

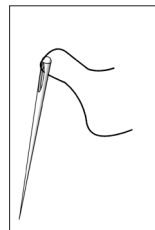

Aguja e hilo

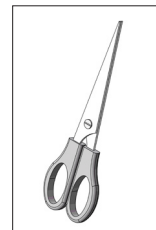

Tijeras

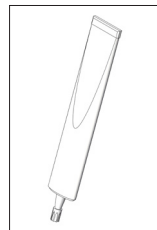

Adhesivo textil



Cinta adhesiva



Material de carga

recomendamos:  
pepitas de uva  
(Art. 625.581)  
alternativamente:  
huesos de cereza  
(Art. 625.569)

### NOTA:

Las maquetas de OPITEC, una vez terminadas, no deberían ser consideradas como juguetes en el sentido comercial del término. De hecho, se trata de material pedagógico adecuado para un uso didáctico. Es imprescindible la supervisión de un adulto. Kit no adecuado para niños menores de 3 años, dado que existe el riesgo de asfixia por piezas pequeñas.

Lista de piezas	Cantidad	Medidas (mm)	Aplicación	Nº de pieza
Contrachapado	1	600x300x4	Placa base	1
Listón de madera	2	300x30x10	Bastidor	2
Listón de madera	2	500x30x10	Bastidor	3
Listón de madera	2	250x20x20	Piernas	4
Barra redonda	1	ø8x300	Patas de conexión	5
Tejido de algodón	1	500x250	Bolsa de tela	6

Instrucción de construcción 125.324  
Juego de lanzamiento

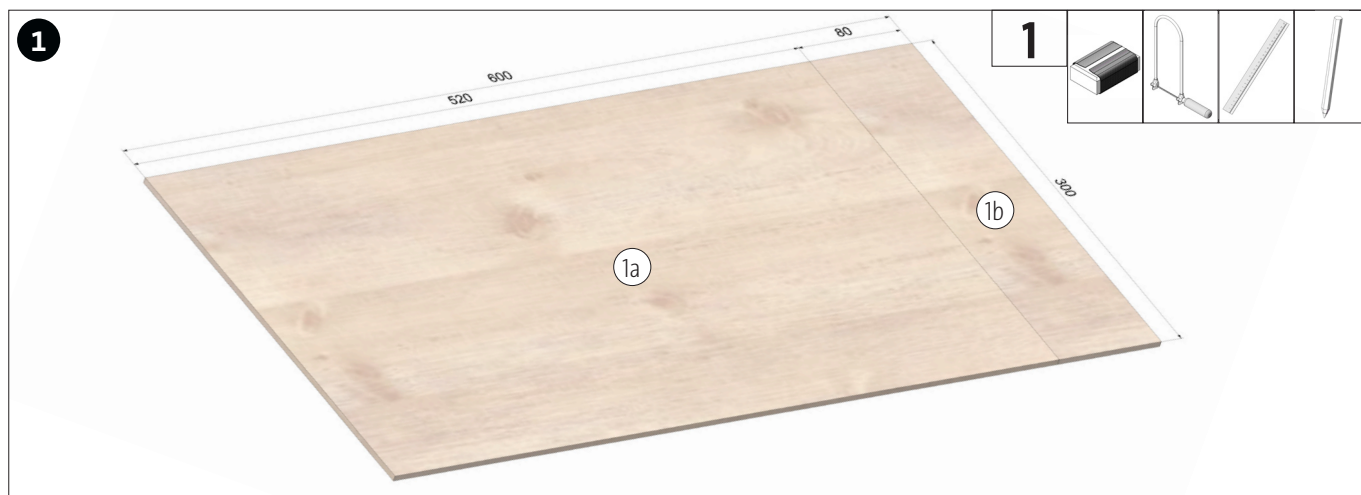

Divida la placa base (1) en dos partes (1a/1b) con la sierra de calar tal como se muestra. A continuación, limpie los cortes de sierra.

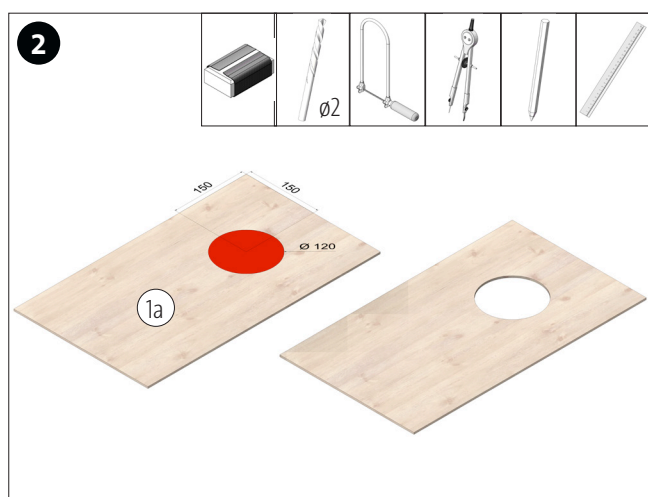

Marque la posición del orificio de lanzamiento en la placa de cubierta (1a), sierre y limpie el corte de sierra.

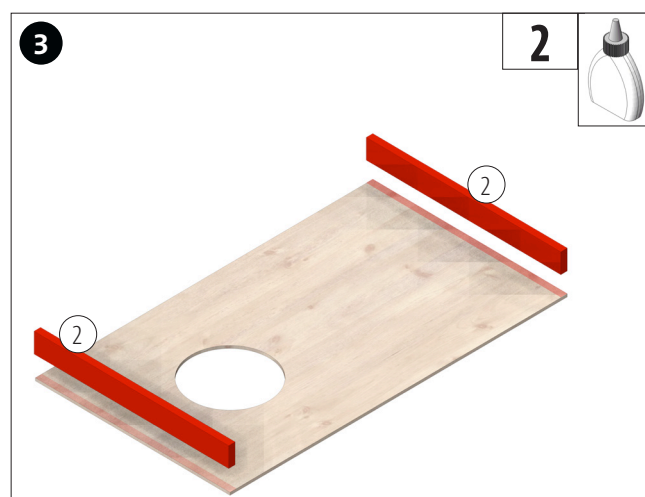

Pegue las dos tiras de los extremos (2) en la placa base como se muestra.



Mida y marque la posición para el orificio en los listones del bastidor (3) como se muestra en la ilustración. A continuación, taladre a través de  $\varnothing 8$  mm.  
**NOTA:** Para asegurarse de que los orificios en ambos listones del bastidor están alineados, fíjelos en su lugar con cinta adhesiva antes de taladrar.

**Instrucción de construcción 125.324**  
**Juego de lanzamiento**

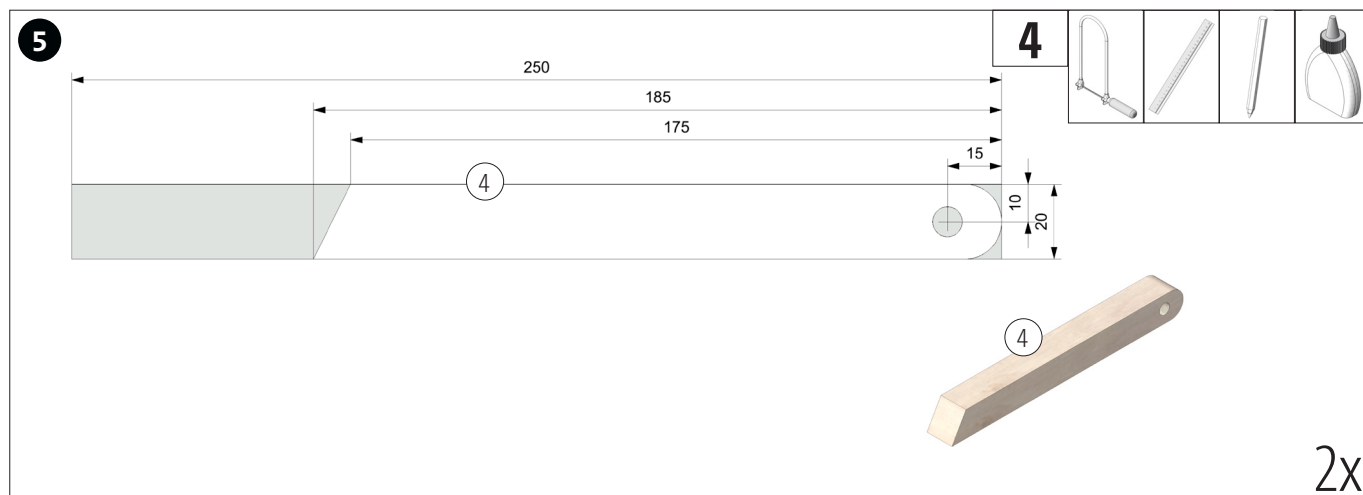

Corte las dos patas de apoyo (4) según las dimensiones. Mida y marque la posición del agujero. Taladre un agujero de  $\varnothing 8$  mm. Limpie los cortes de sierra.

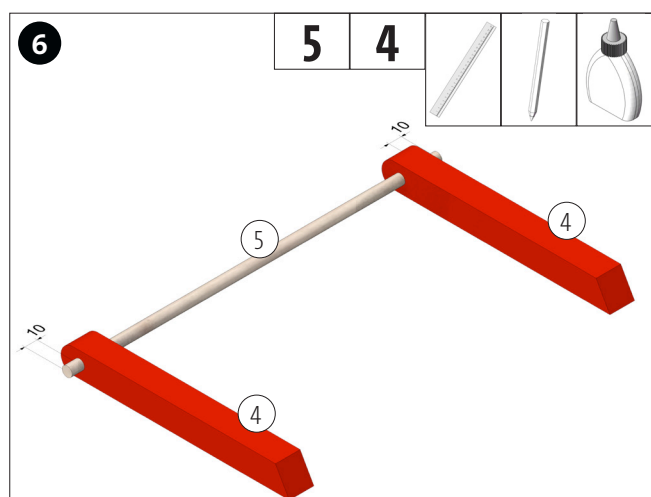

Pegue los dos pies (4) en la varilla redonda (5) tal como se muestra. Deje que el pegamento se seque bien.

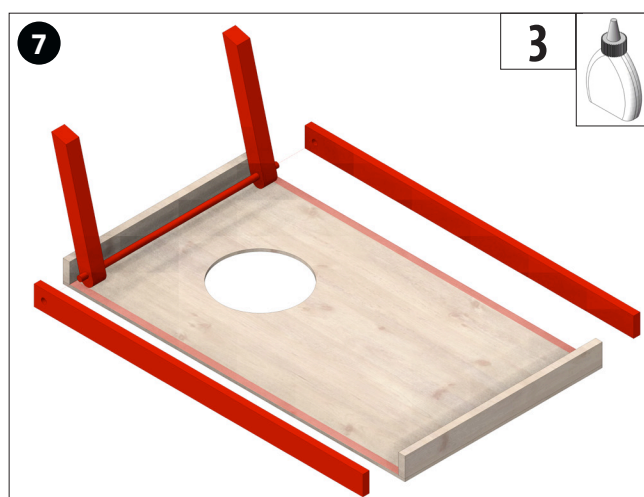

A continuación, pegue los dos listones laterales (3) y coloque la varilla redonda con las patas en medio en los orificios de  $\varnothing 8$  mm. Deje que el pegamento se seque bien.

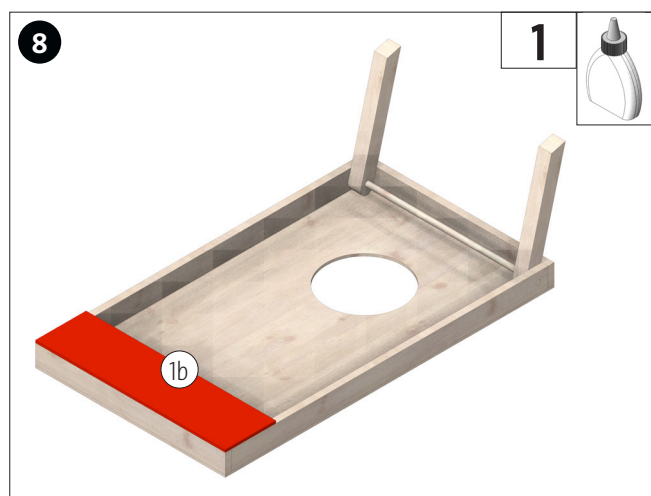

Pegue la tabla de madera para el compartimento de almacenamiento (1b) tal como se muestra.



A continuación, lijelo todo y compruebe que el pie puede moverse libremente.

**Instrucción de construcción 125.324**  
**Juego de lanzamiento**

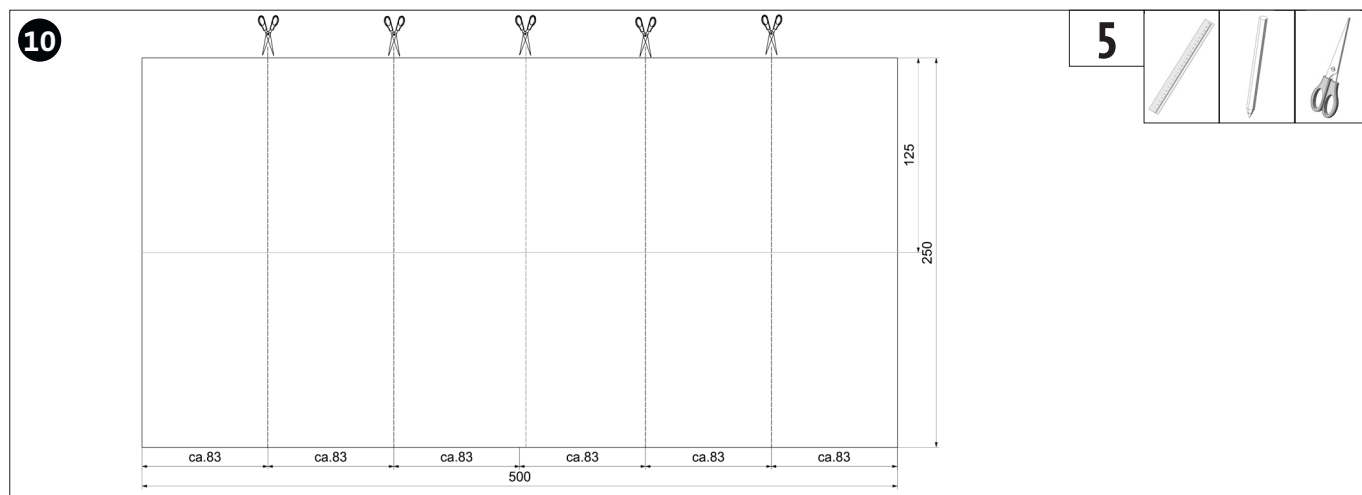

Divida la tela de algodón (5) en 6 tiras iguales y córtelas a medida.

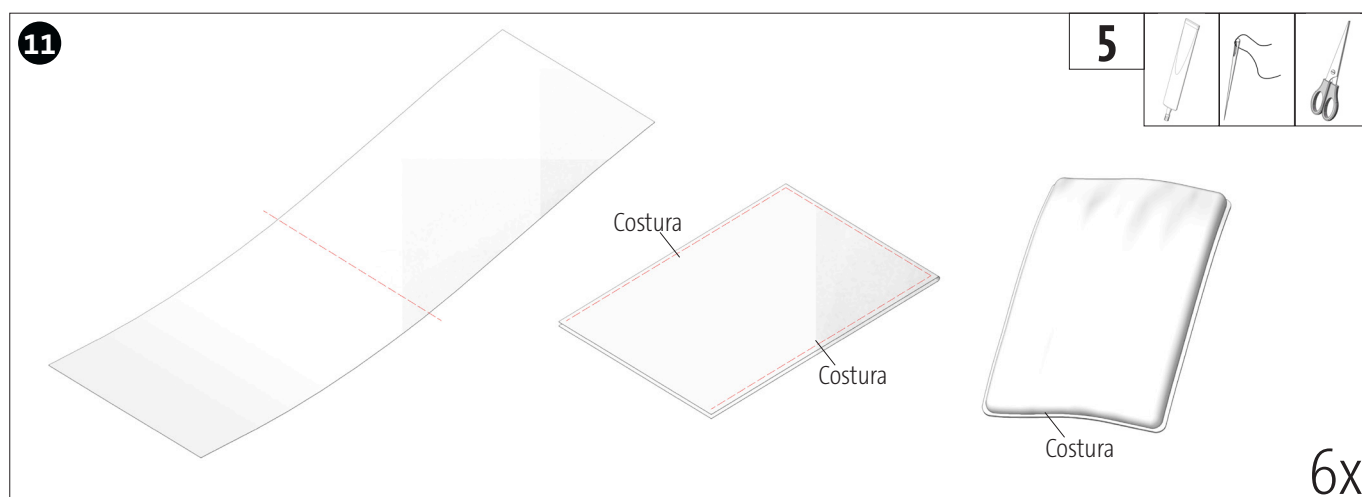

Doblar las tiras de algodón por la mitad. Cose los dos lados largos como se muestra en la ilustración o, alternativamente, pégalos con pegamento textil. Dale la vuelta y rellénalo con pepitas de uva (aprox. 50 g por bolsa) o, alternativamente, con pepitas de cereza. A continuación, cierre o pegue con otra costura.



Para guardarlas, basta con colocar las bolsas en el compartimento de la parte posterior y plegar los pies.

**INSTRUCCIONES DEL JUEGO:**

En una ronda, dos jugadores se turnan para lanzar una bolsa de lanzamiento tras otra sobre el tablero que tienen enfrente. Si la bolsa permanece en el tablero, se anota 1 punto; si cae en el agujero, el jugador recibe 3 puntos. A continuación, se calcula el número de puntos conseguidos y se incluye en la puntuación total. Gana el jugador con más aciertos (puntos).