

124.671

Pendule de sable

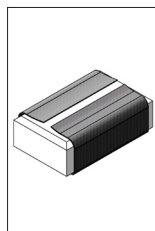

Outils nécessaires:



Papier-émeri

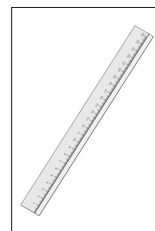

Règle

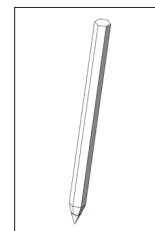

Crayon



Ciseaux

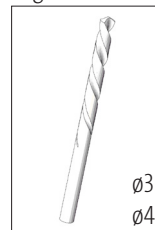

Foret hélicoïdal

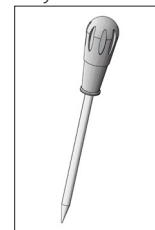

Poinçon

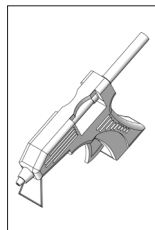

Colle chaude

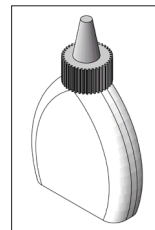

Colle à bois

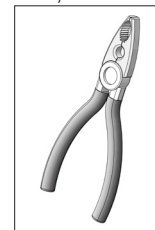

Pince plate

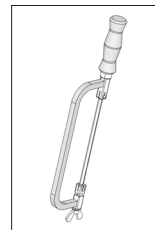

Scie à archet PUK

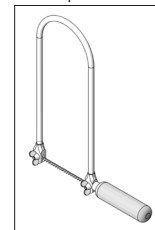

Scie à chantourner

Remarque

Une fois terminés, les kits de construction OPITEC ne sont pas des articles à caractère de jouet de type généralement commercialisé, mais des outils d'enseignement et d'apprentissage servant de support au travail pédagogique. Ce kit ne peut être construit et utilisé par des enfants et des adolescents que sous la direction et la surveillance d'adultes compétents. Ne convient pas aux enfants de moins de 36 mois. Risque d'étouffement !

Liste de pièces	Nombre de pièces	Dimensions (mm)	Description	N° pièce
panneau contreplaqué	1	400x300x8	Socle de l'appareil	1
Panneau contreplaqué	1	200x200x4	Plaque de base	2
Roue en bois	1	ø60x10	Pied	3
Roue en bois	1	ø40x10	Pied	4
Boules en bois	3	ø18	Pied	5
Boules en bois percées	1	ø 30	Pied	6
Oeuf en bois	1	40x30	Pendule	7
Oeuf en bois	1	60x40	Pendule	8
Baguette de soudure	4	ø3x500	base, pendule	9
Crochets à vis	2		Pendule	10
Anneaux porte-clés	1	ø25	Pendule	11
Pique-bougie	1		Pendule	12

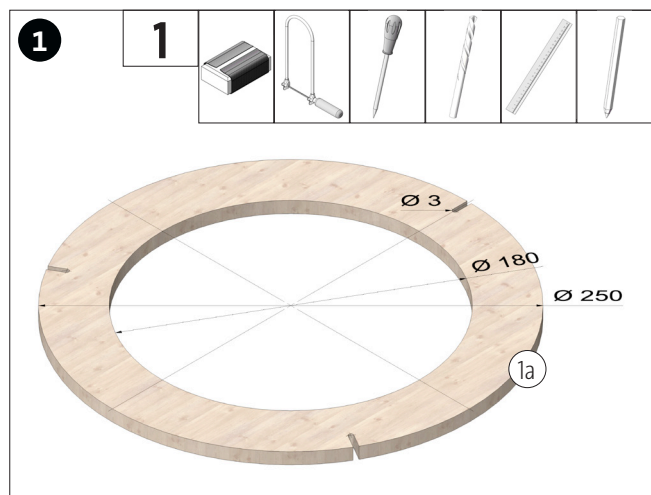

Découpez le chablon (A), collez-le et transférez-le sur le panneau de contreplaqué (1). Percez et percez d'abord le panneau de contreplaqué, puis sciez-le. Coupes de scie nettes.

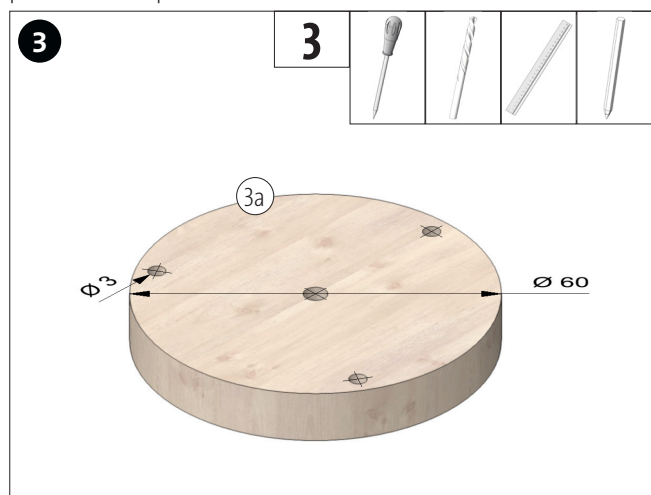

Découpez le chablon (C) et transférez-le sur la roue en bois (3). Piquer et percer la roue en bois aux emplacements marqués.

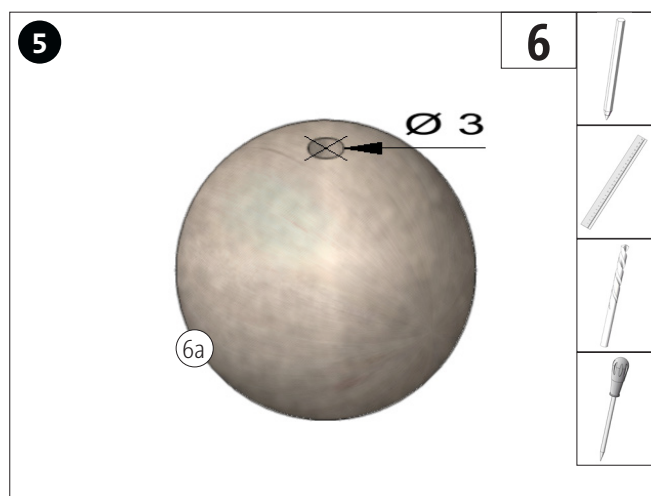

Piquer la boule de bois (6) et percer à environ 15 mm de profondeur.

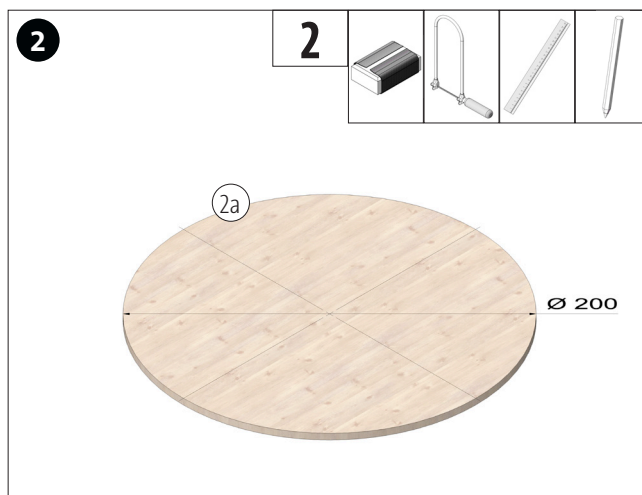

Découpez le chablon (B), collez-le et transférez-le sur le panneau de contreplaqué (2). Sciez la planche de contreplaqué. Coupes de scie nettes.

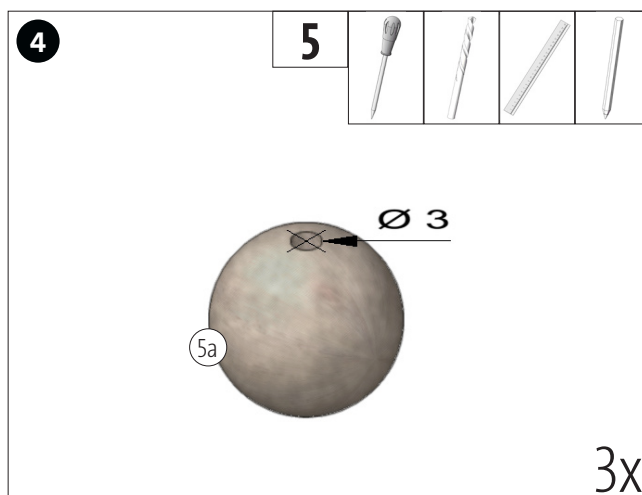

Piquer la boule de bois (5) et percer à environ 15 mm de profondeur.

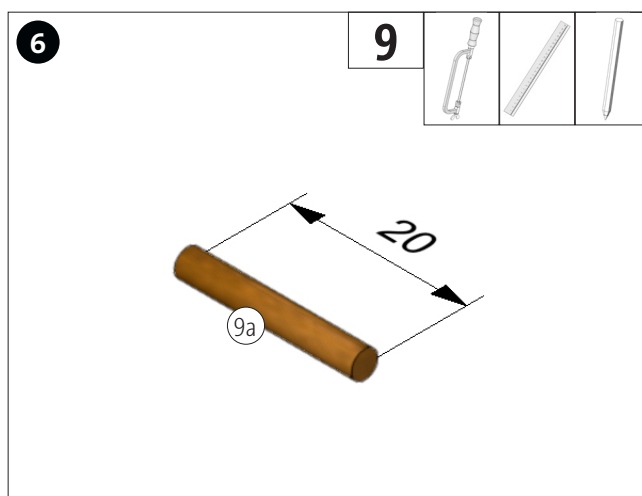

Couper un morceau de fil à souder (9) d'environ 20 mm de long et l'ébavurer.

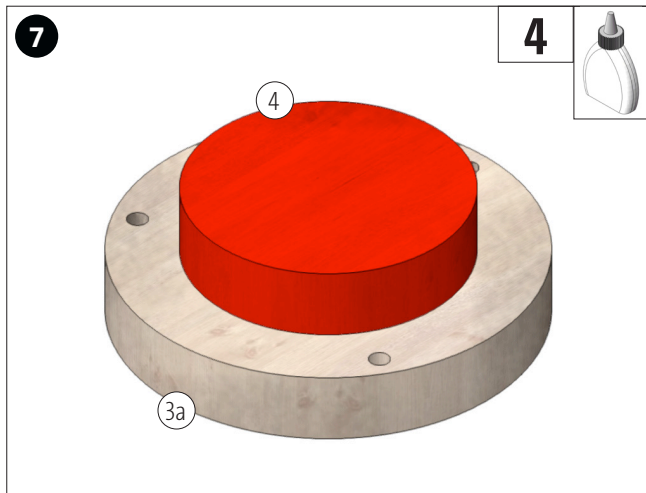

Collez la roue en bois (4) centrée sur la roue en bois (3a).

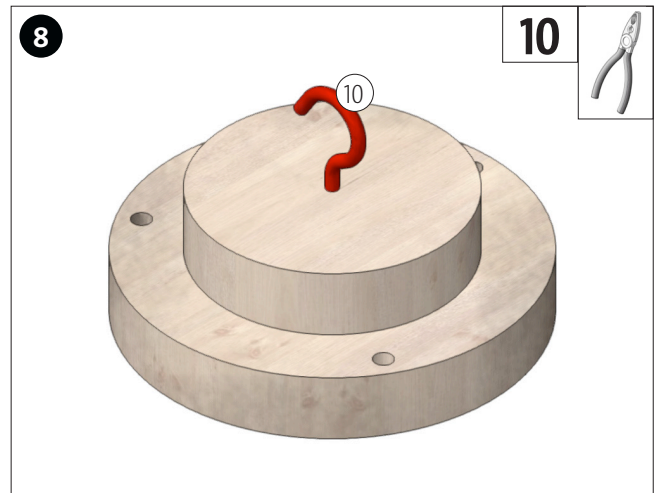

Visser le crochet à vis (10) au milieu.

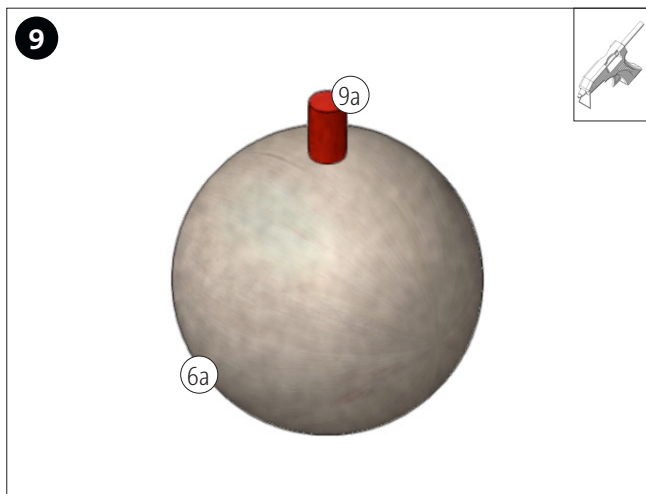

Insérez la baguette de soudure (9a) dans la boule en bois (6a).
AVIS: A coller si nécessaire !

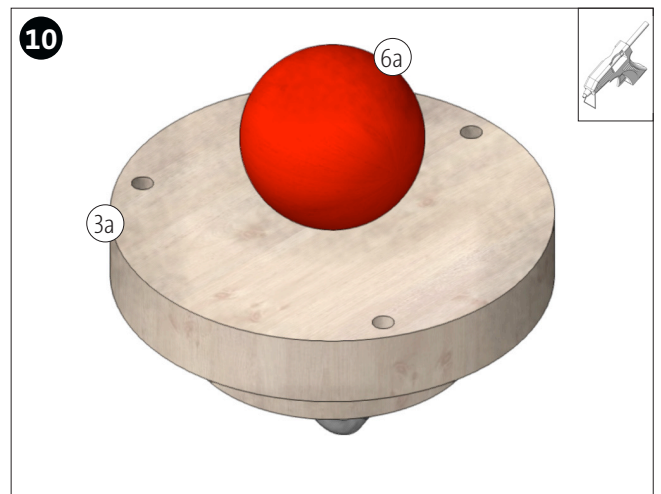

Collez la boule en bois (6a) à la roue en bois (3a) comme indiqué.

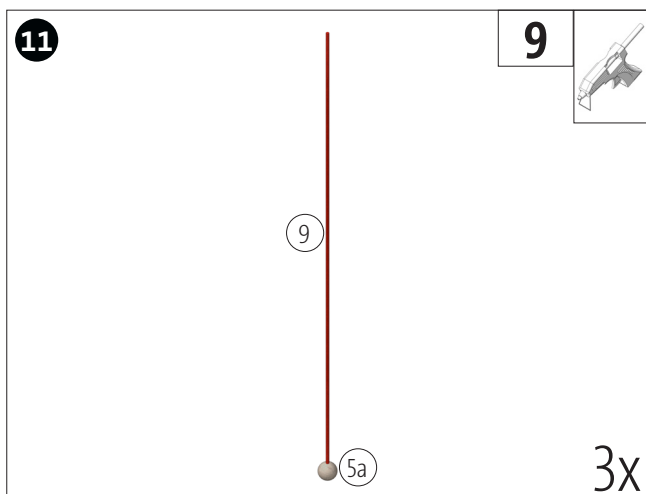

Pousser la bille en bois (5a) sur le fil à souder (9).
AVIS: A coller si nécessaire !

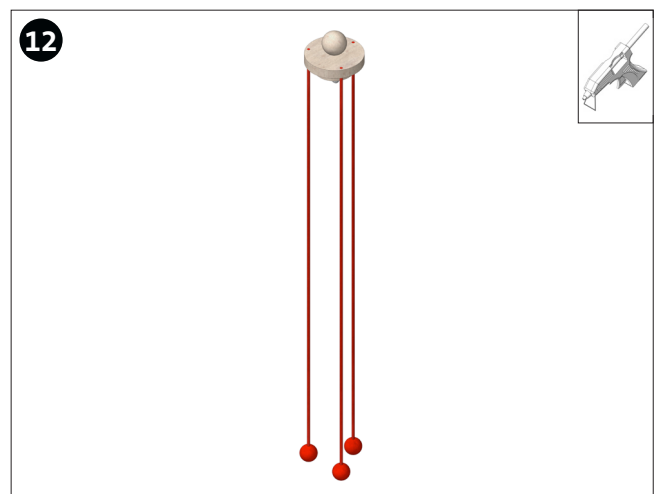

Insérez le fil de soudage dans la roue en bois comme illustré.
AVIS: A coller si nécessaire !

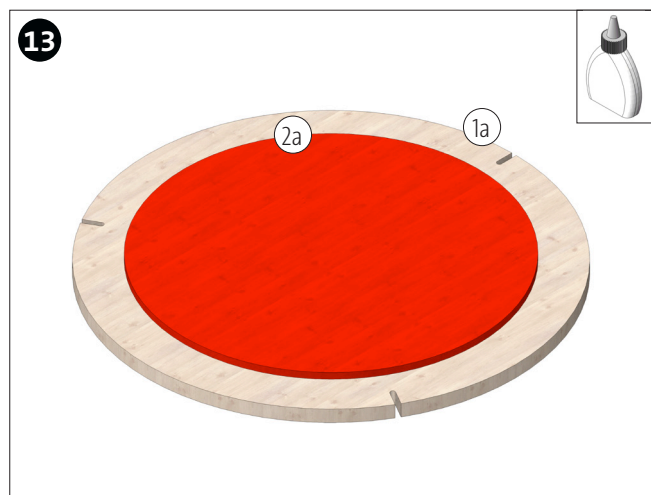

Collez le disque en bois (2a) centré sur le disque en bois (1a).



Insérez les pieds dans les évidements comme indiqué.

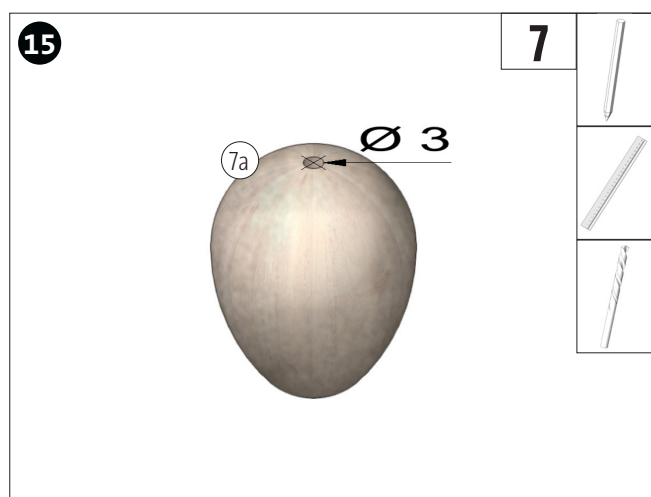

Percez l'œuf en bois (7) d'environ 15 mm de profondeur sur le côté large.

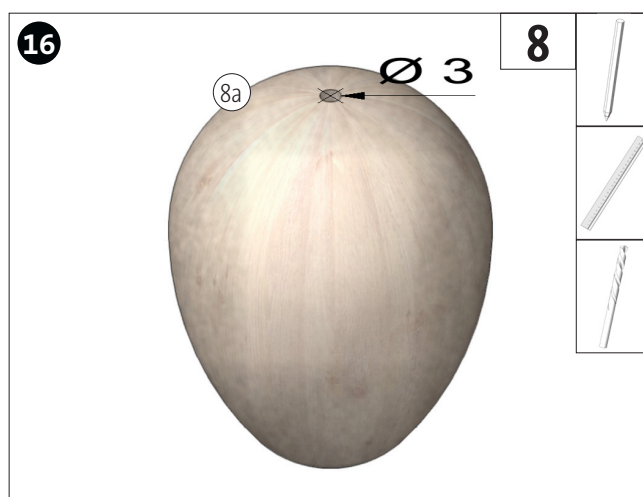

Percez l'œuf en bois (8) d'environ 25 mm de profondeur sur le côté large.

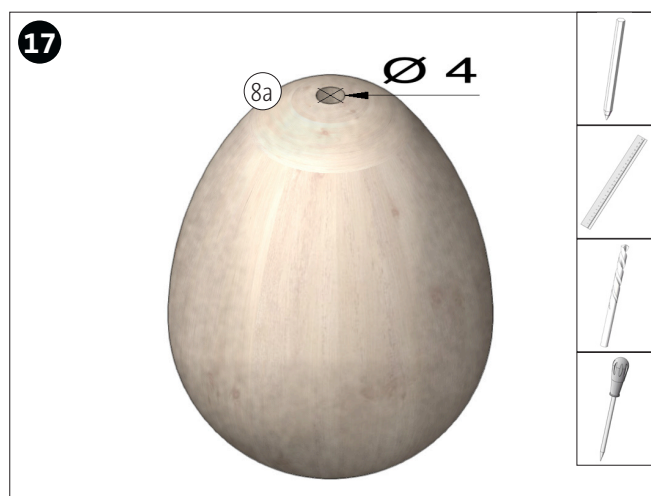

Piquez l'œuf en bois (8a) sur le côté étroit et percez un trou d'environ 20 mm de profondeur.

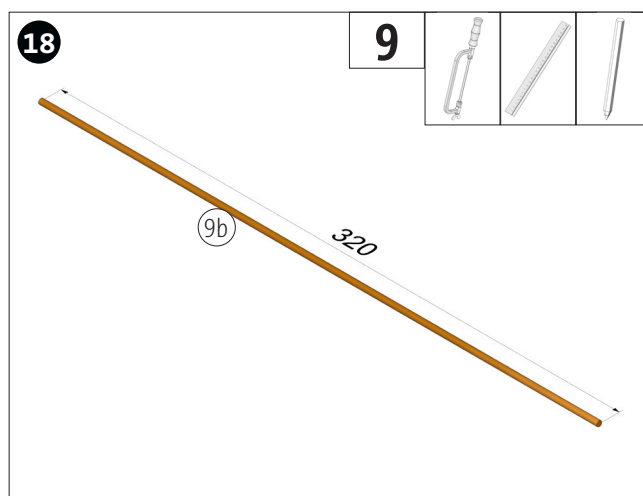

Couper un morceau d'environ 320 mm de long dans le fil de soudage (9) et l'ébavurer.

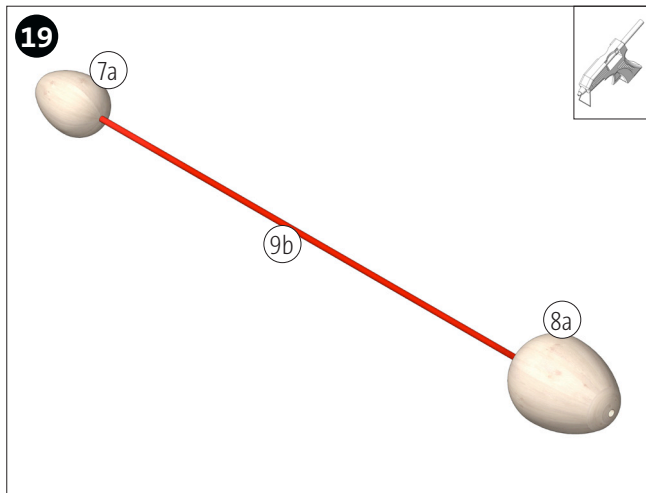

Pousser les deux œufs en bois (7a et 8a) sur le fil à souder (9b).
AVIS: A coller si nécessaire !

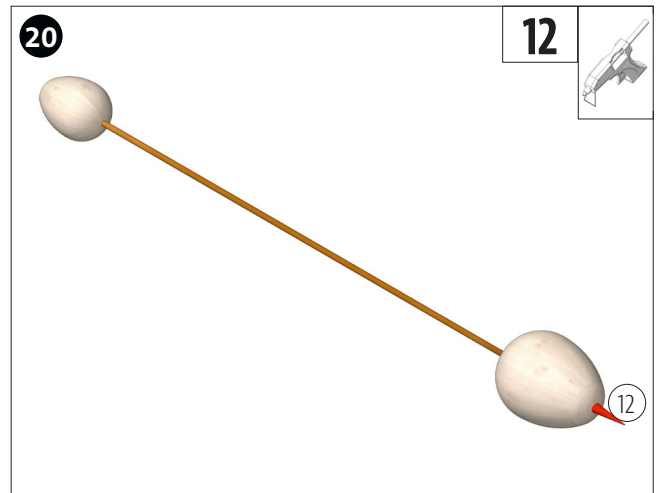

Collez le mandrin de la bougie (12) dans le trou.

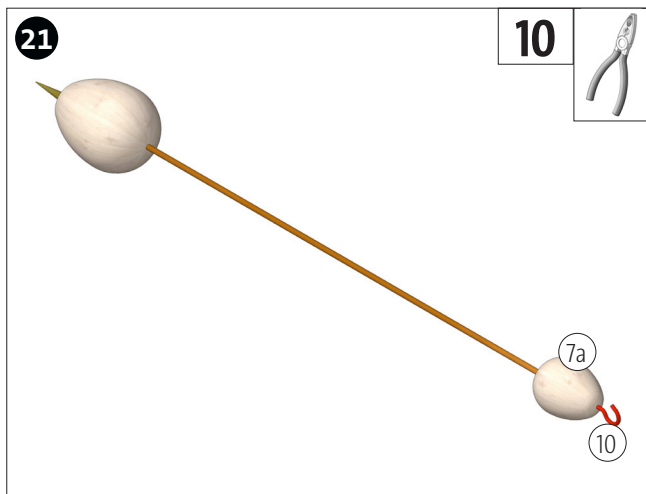

Centrez le crochet à vis (10) dans l'œuf en bois (7a).

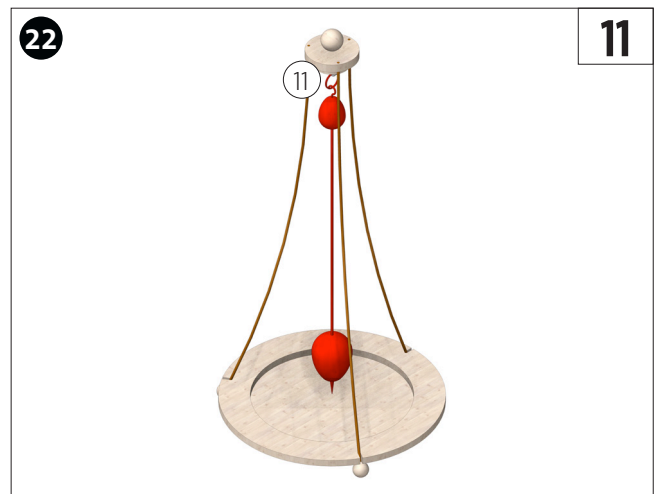

Accrochez le pendule avec le porte-clés (11) comme illustré.

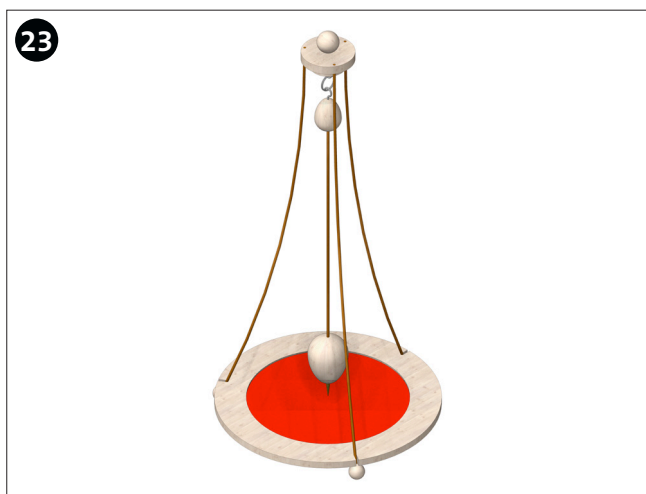

Remplir de sable et niveler.
AVIS: La profondeur du pendule peut être ajustée à l'aide des crochets à vis.



Fini !