

123.045

Easy Line zweefvliegtuig

Benodigd gereedschap:

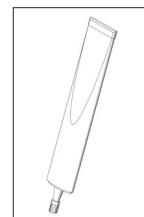

Alleslijm

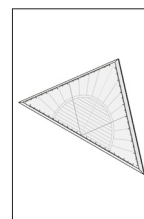

Geodriehoek

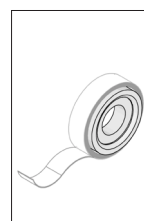

Plakband

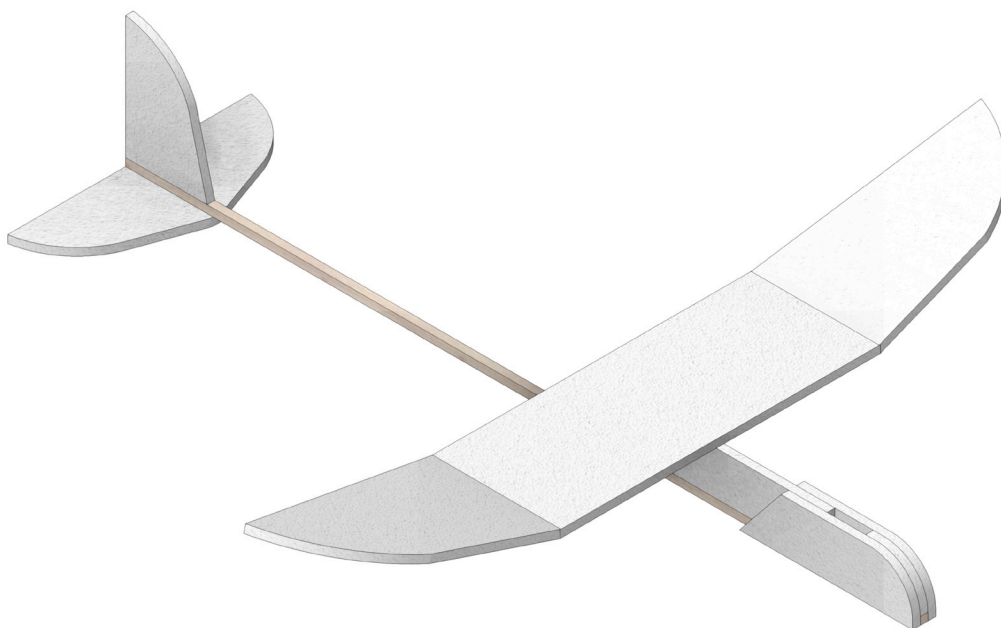

Opmerking

Opitec bouwpakketten zijn na afbouw geen speelgoed, maar leermiddelen als ondersteuning in het onderwijs. Dit bouwpakket mag door kinderen en jongeren alleen onder toezicht van een volwassene worden gebouwd en gebruikt. Niet geschikt voor kinderen jonger dan 36 maanden. Verstikkingsgevaar!

Stuklijst	Aantal	Afm. (mm)	Omschrijving	Nr.
Geperforeerd hardschuim	1	410x114x3	Verschillende onderdelen	1
Houten latten	1	310x3x3	Drager	2
Stalen kogeltjes	20		Gewicht	3
Schuurpapier	1		bewerkingsranden	4

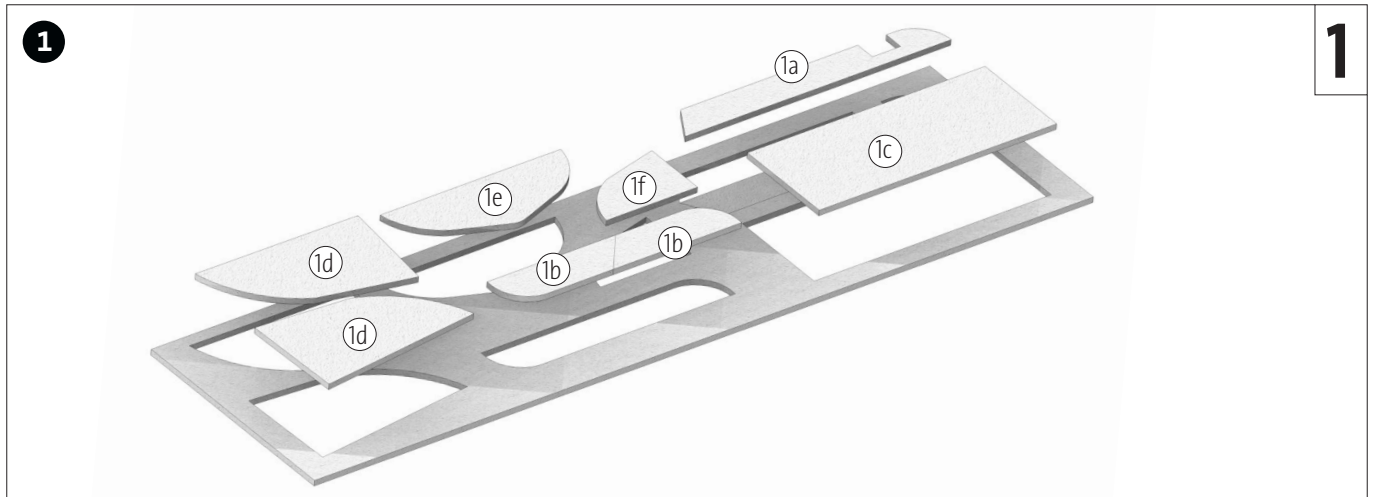

De afzonderlijke delen (1a-1f) uit het hardschuim (1) losmaken.

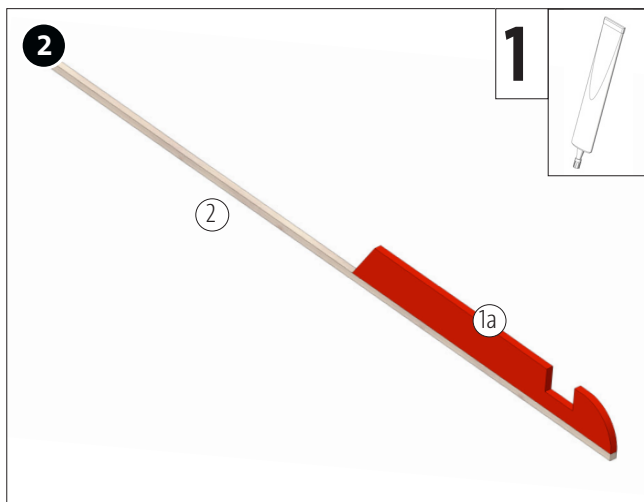

Deel (1a), zoals afgebeeld, gelijk met de voorkant op de houten lat (2) lijmen.

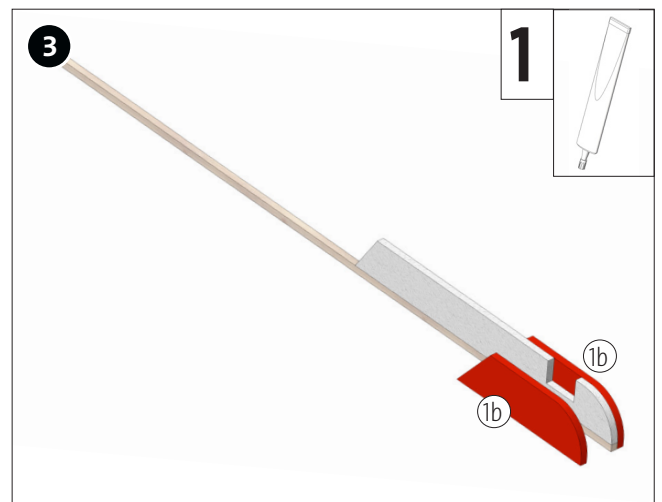

Deel (1b), zoals afgebeeld, vanaf beide kanten op deel (1a) lijmen.

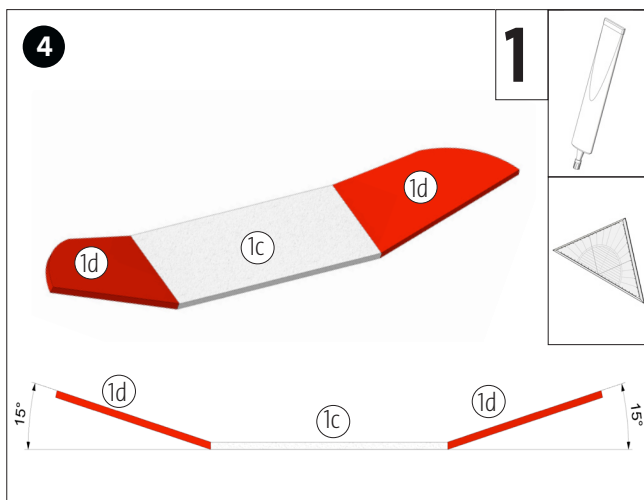

Voor het rolroer de beide delen (1d) aan deel (1c) in een hoek van 15° lijmen.

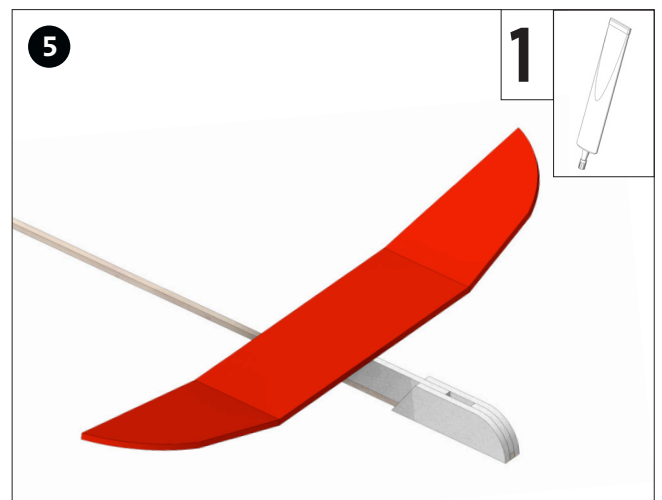

Het klaargemaakte rolroer, zoals afgebeeld, gecentreerd lijmen.

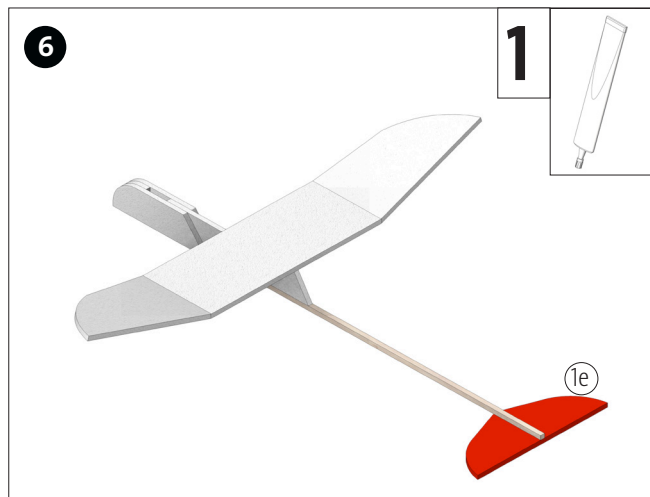

Het hoogteroer (1e) van onderaf gelijk met de achterkant lijmen.

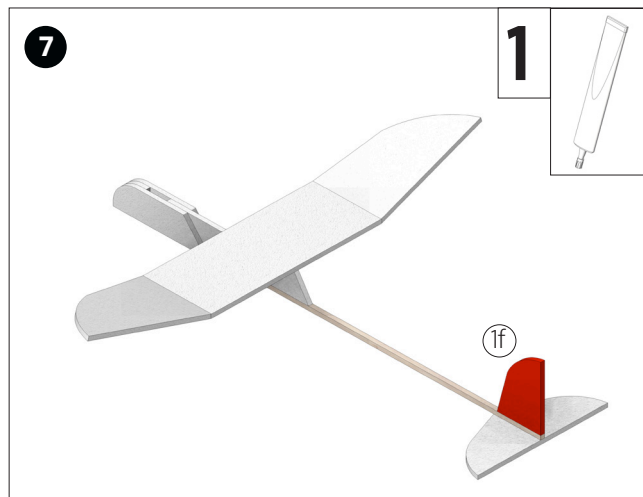

Het zijroer (1f) van onderaf gelijk met de achterkant lijmen.

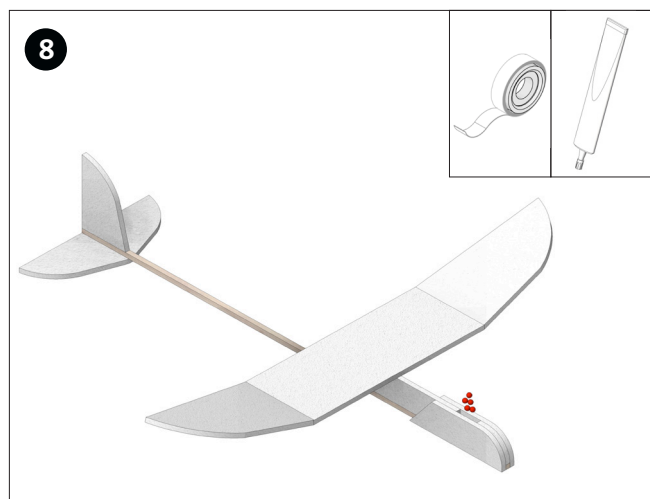

Zwaartepunt wegen:
Plaats zoveel stalen kogels in de kamer totdat het model horizontaal aan een draad hangt. Sluit de kamer af met plakband.