

123.034

## Guitare "Smartrock"

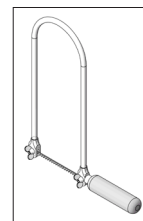

## Outils nécessaires:



Scie à chan-

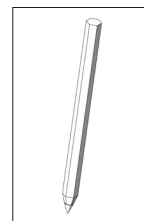

Crayon

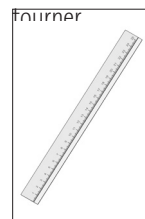

Règle

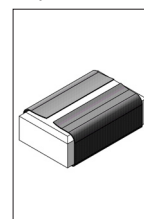
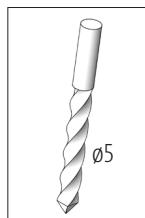
équerre-  
rapporteur

Foret

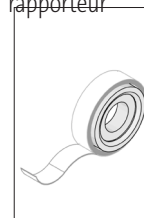

Ruban adhésif

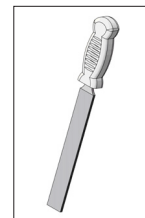

Râpe à bois

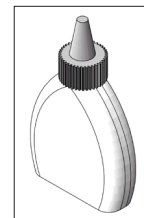

Colle à bois

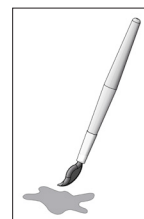
Pinceau et  
peinture**Remarque importante**

Les kits de construction d'OPITEC ne sauraient être considérées comme articles à caractère de jouet de type généralement commercialisé. Il faut plutôt les considérer comme des outils d'enseignement et d'apprentissage propres à accompagner un travail pédagogique. Ce kit de construction ne doit être construit et utilisé par les enfants et les jeunes adolescents que sous la direction et la surveillance d'adultes compétents. Ne convient pas aux enfants de moins de 36 mois. Risque d'étouffement!

Contenu	Nombre de pièces	Dim. (mm)	Description	N° de pièces
Contreplaqué	1	400x300x8	Corps/tête de guitare	1
Latte en bois	2	250x15x15	Manche de guitare	2

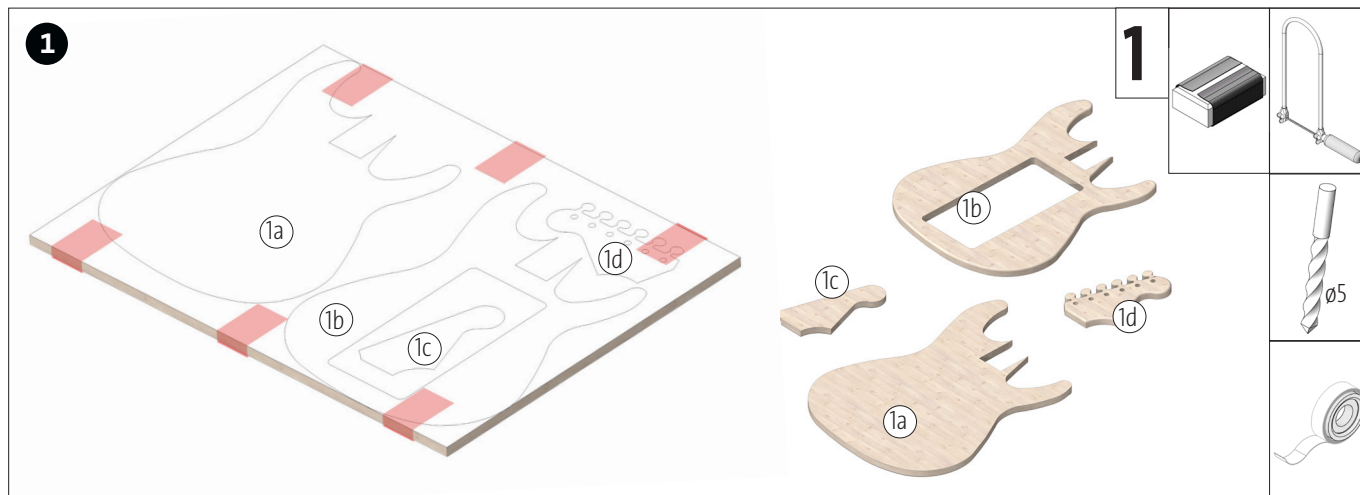

La guitare peut être fabriquée en trois versions différentes. Rock (1), classique (2) et hard rock (3). Choisissez le gabarit avec la forme de corps souhaitée (pages 5-19), collez-le ensemble et fixez-le sur la plaque de base en contreplaqué (1). Percez et sciez toutes les pièces détachées. Nettoyez les coupes de scie. 1Remarque: 2 Les perçages dans la tête (variante 1+2) ne sont pas obligatoires et peuvent être supprimés à volonté !

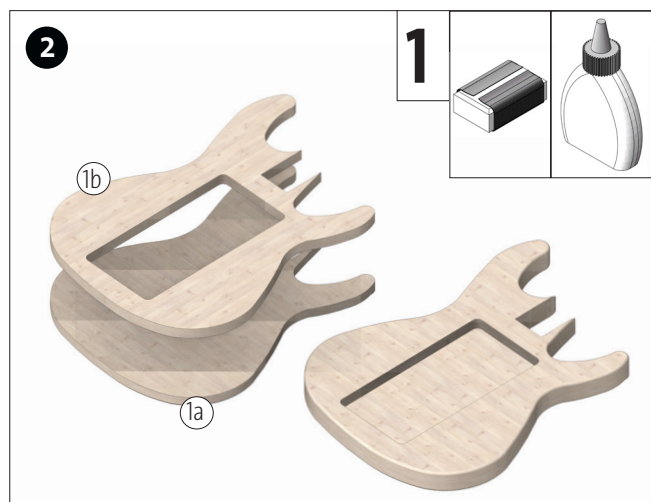

Collez la partie du corps (1a) sur la partie (1b). Laissez bien sécher la colle et poncez-la ensuite proprement.

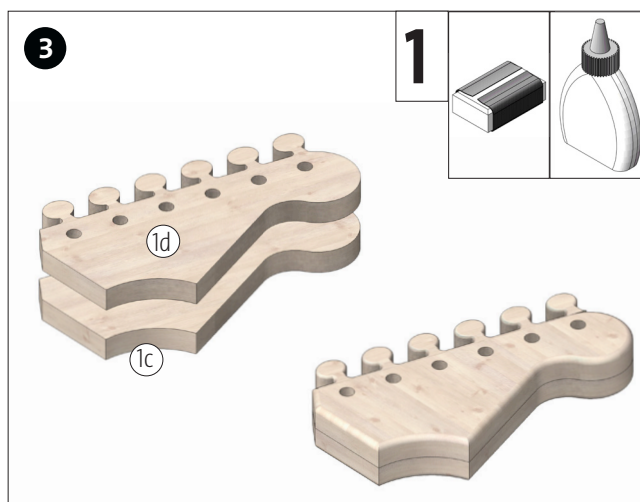

Collez la partie de tête (1d) à ras de la partie (1c). Une fois la colle sèche, poncez-la proprement.

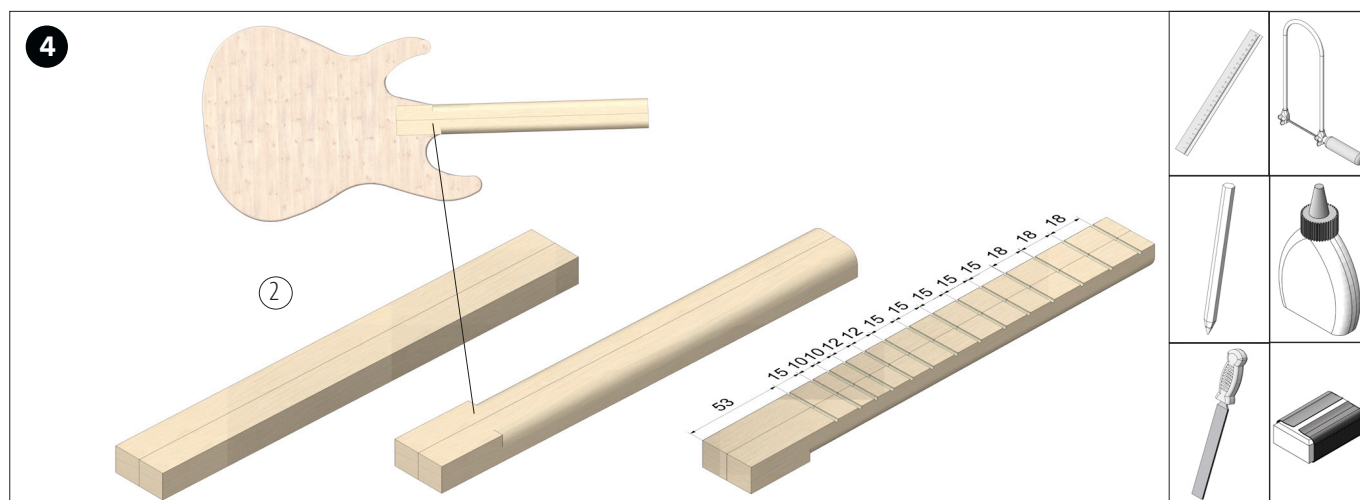

Collez les deux baguettes en bois (2) ensemble. Ensuite, insérez-les dans la tête et marquez la zone où le manche sera collé dans le corps. Retirez ensuite le manche et l'arrondissez avec une râpe à bois en évitant la zone marquée. Dessinez les frettes de la guitare selon les dimensions et sciez-les avec une scie fine. Nettoyez ensuite le manche avec du papier émeri.

Instructions de construction 123.034  
Guitare "Smartrock"

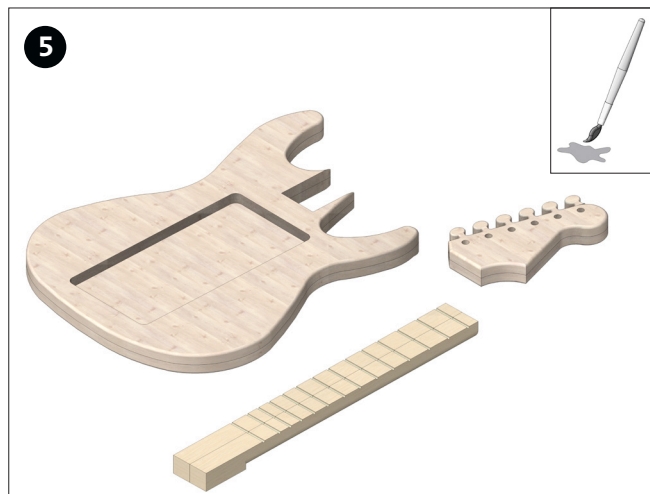

La mise en couleur doit être effectuée avant le collage. Nous recommandons pour cela la peinture acrylique ou le vernis acrylique. Veiller à ce que les surfaces de collage prévues ne soient pas peintes.

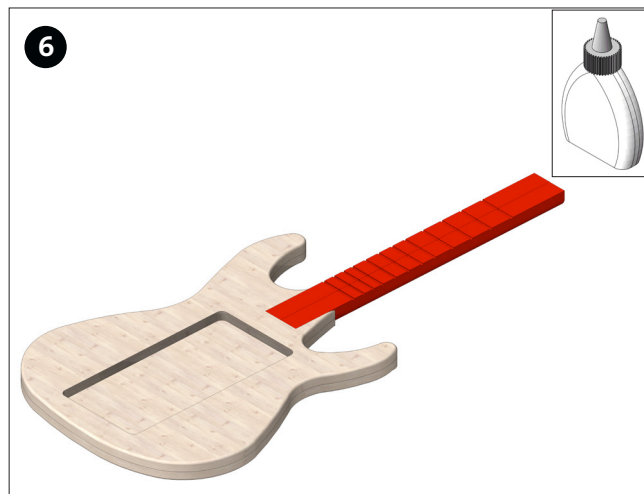

Collez le manche dans le corps, comme illustré.

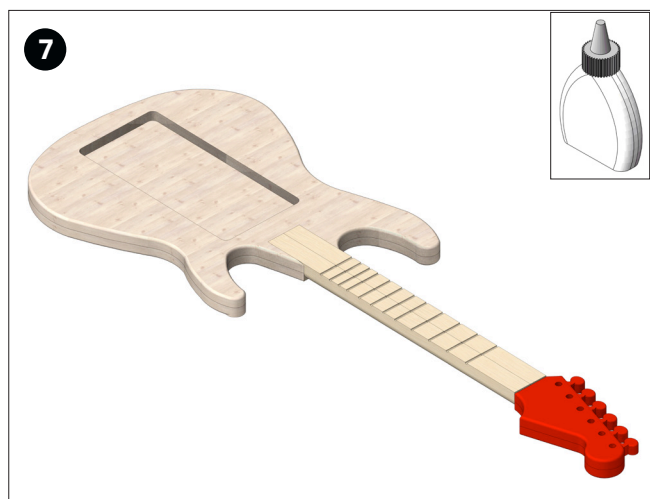

Collez la tête de lit comme indiqué.



Pour jouer, il suffit maintenant de télécharger sur le smartphone l'une des nombreuses applications de simulation de guitare (par exemple Real Guitar). Insérez votre téléphone portable, démarrez le simulateur et commencez à jouer !



