

122.979

Organizador de escritorio multifuncional

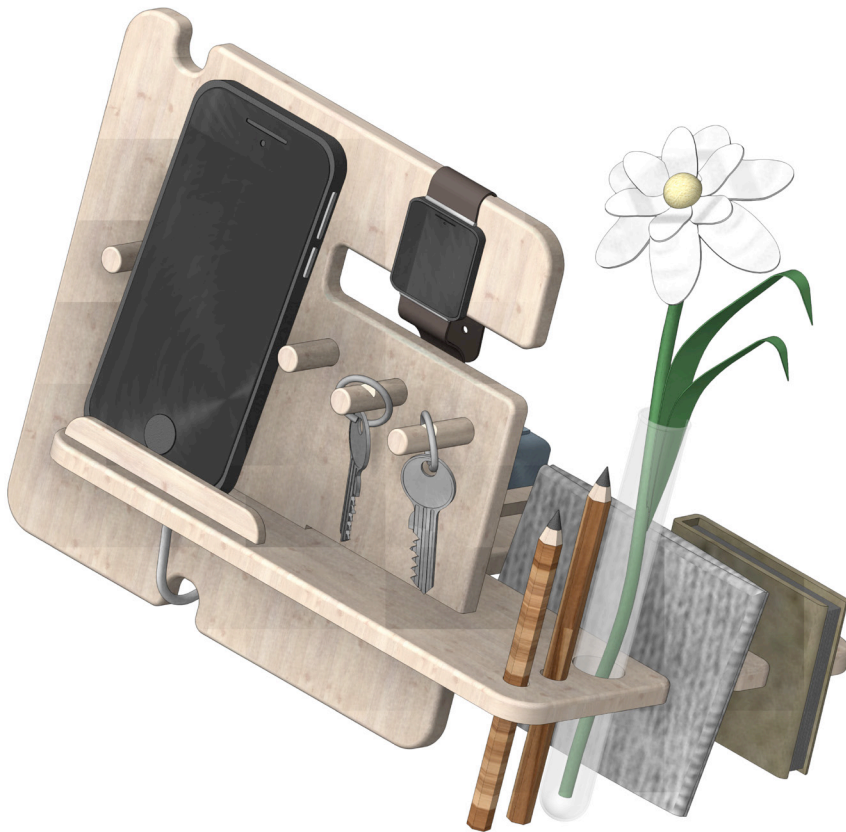

Herramientas necesarias

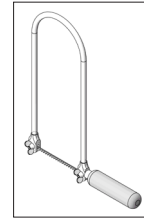

Sierra de calar o serrucho

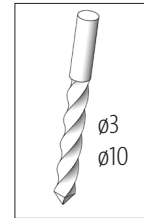

Broca

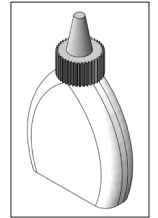

Cola para madera

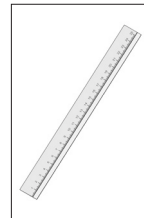

Regla

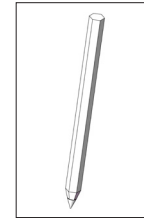

Lápiz

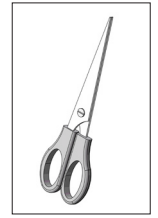

Tijeras

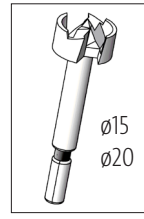

Broca Forstner

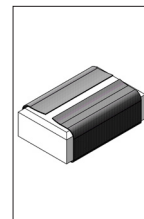

Papel de lija



Cinta autoadhesiva

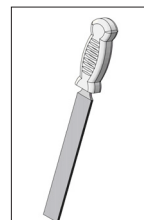

Lima de taller

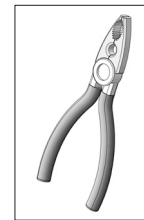

Tenazas



Martillo

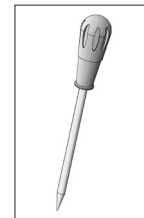

Punzón

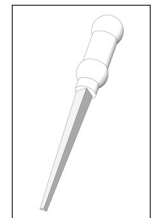

Lija triangular

Nota:

Las maquetas de OPITEC, una vez terminadas, no deberían ser consideradas como juguetes en el sentido comercial del término. De hecho, se trata de material pedagógico adecuado para un uso didáctico. Es imprescindible la supervisión de un adulto. Kit no adecuado para niños menores de 3 años, dado que existe riesgo de asfixia por piezas pequeñas.

Material suministrado	Cantidad	Medidas (mm)	Aplicación	Pieza Nº.
Contrachapado	1	400x300x8	Placa base	1
Varilla de madera	1	ø10x200	Varilla de fijación	2
Listones de madera	1	250x10x5	Soporte para teléfono móvil y bloc de notas	3

Instrucciones de montaje 122.979
Organizador de escritorio multifuncional

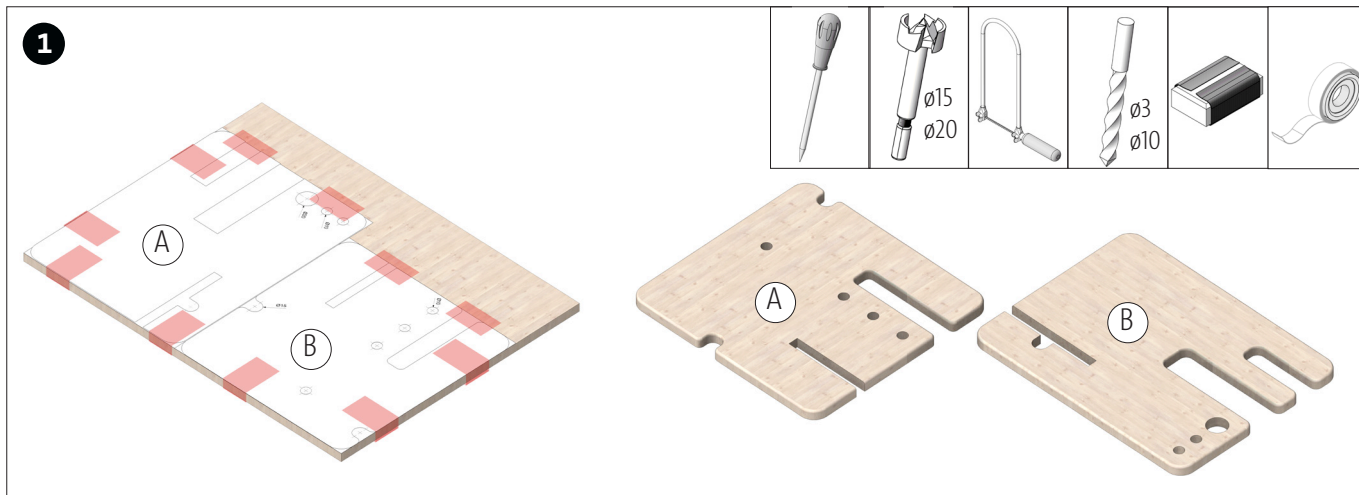

Recortar las plantillas (página 5, 7, 9) y pegarlas entre sí. Fijarlas sobre el contrachapado con cinta adhesiva. Marcar y perforar todos los orificios con el punzón. Nota: para evitar que la madera se astille, perforar desde ambos lados. Serrar todas las hendiduras. Por último, lijar bien los cortes de sierra.

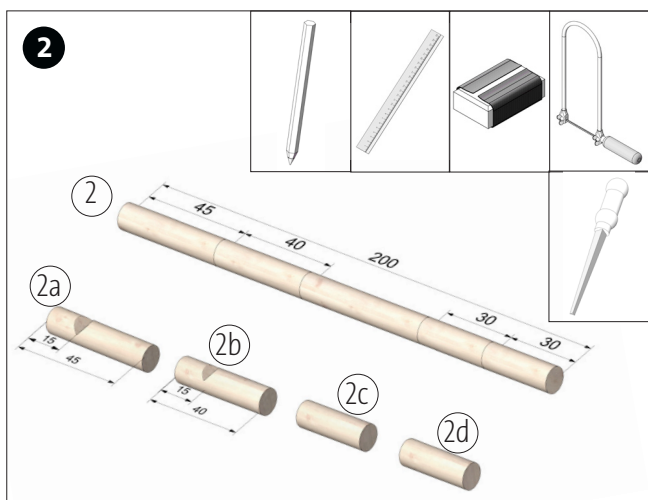

Cortar la varilla (2) a la longitud indicada. A continuación, hacer una muesca en los puntos indicados con la lima triangular. Lijar bien los laterales de corte.

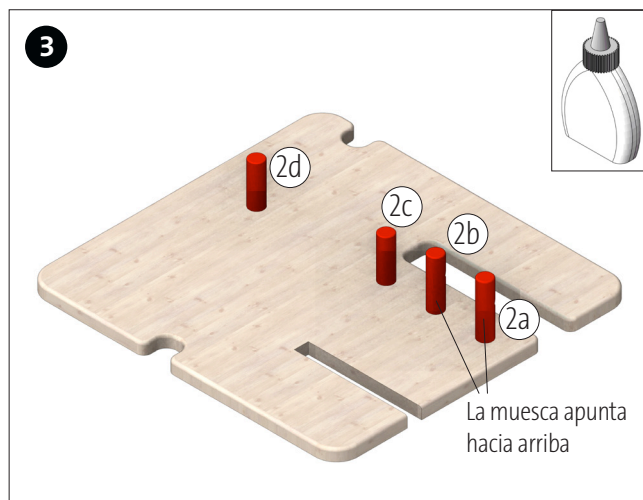

Encolar los cuatro trozos de varilla (2a - 2d) como se muestra en la imagen. Asegurarse de que las muescas de las varillas (2a+2b) miren hacia arriba.

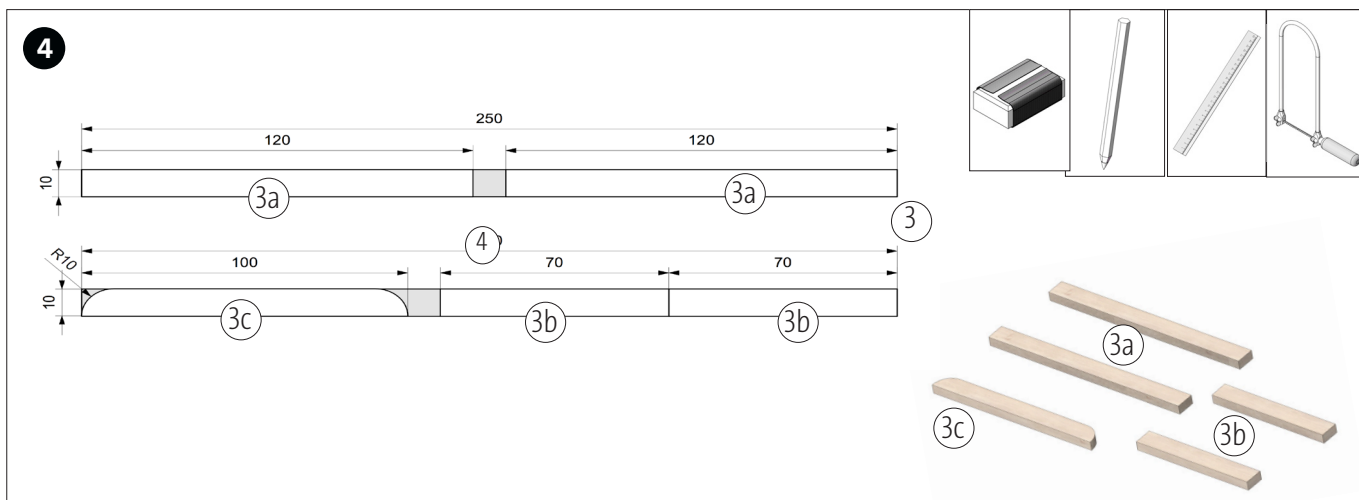

Transportar las medidas de la imagen a las dos varillas de madera (3). A continuación, cortarlas a la medida y lijar los cortes de sierra.

Instrucciones de montaje 122.979
Organizador de escritorio multifuncional

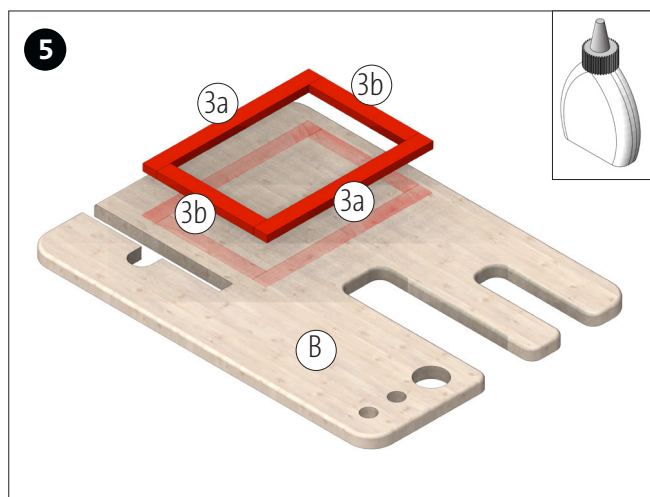

Encolar los listones (3a +3b) en los puntos del respaldo (B) indicados en la plantilla. Dejar secar bien la cola.

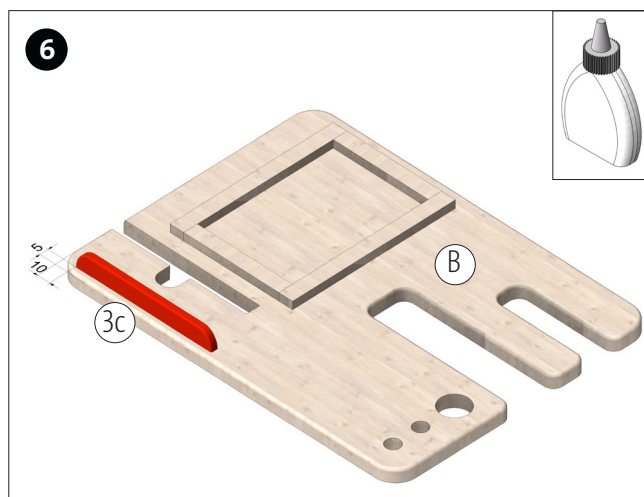

Medir la posición del estante para el móvil y encolar el listón (3c). Dejar secar bien la cola.

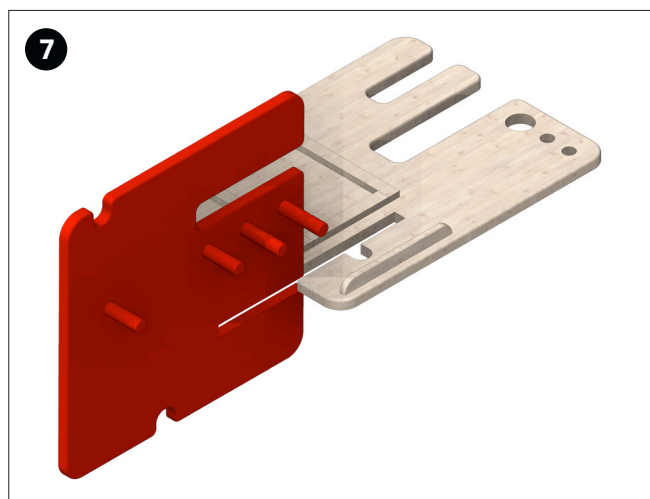

Para montar el soporte, encajar las piezas (A) y (B) como se muestra en la imagen.



Configurar y decorar a gusto de cada uno.

Instrucciones de montaje
Organizador de escritorio

Plantilla pieza 1
M1:1

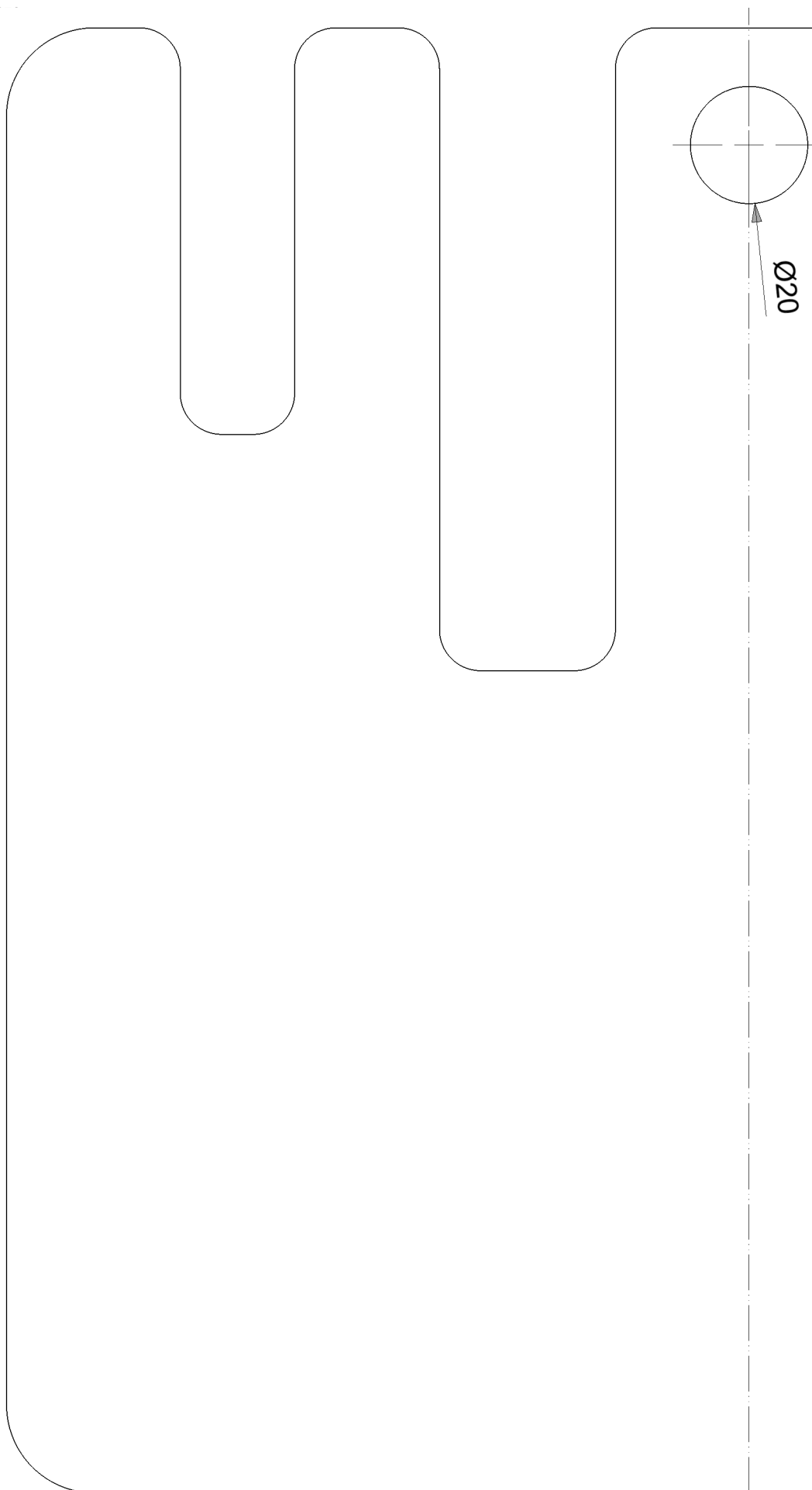

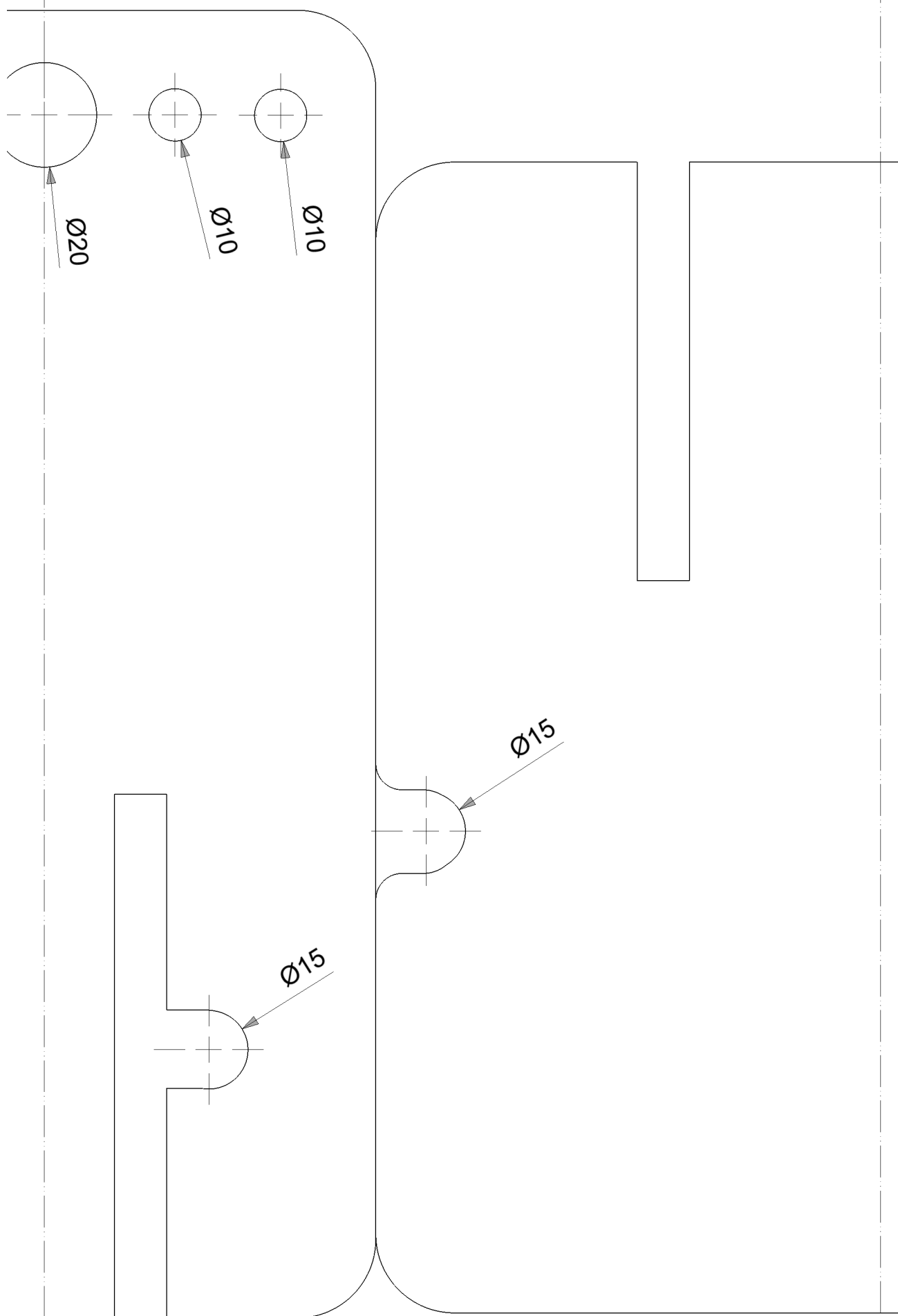

Instrucciones de montaje 122.979
Organizador de escritorio multifuncional

Plantilla pieza 3
M1:1

