

122.979

MultiPlateau ALL-IN

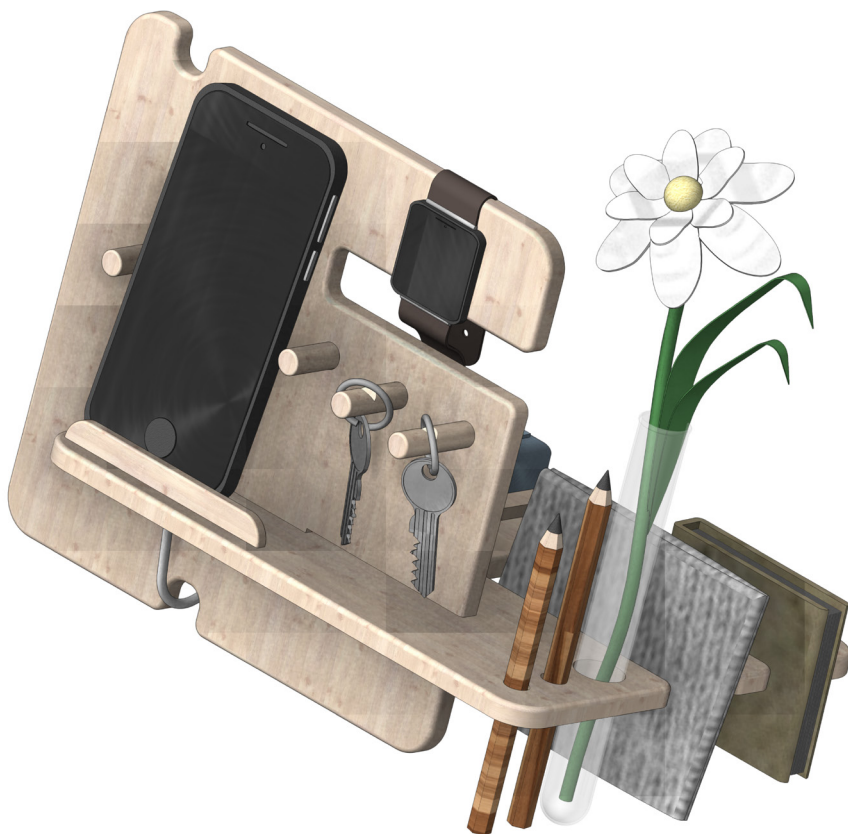

Outils nécessaires:

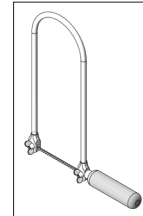

Scie sauteuse
ou à découper

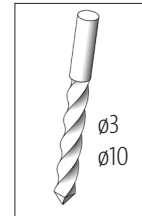

Foret

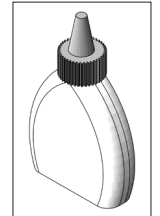

Colle à bois

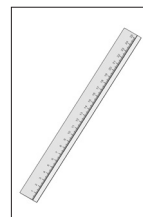

Règle

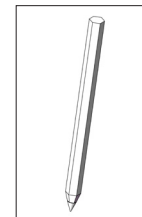

Crayon

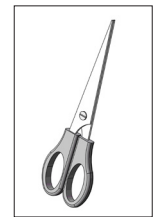

Ciseaux

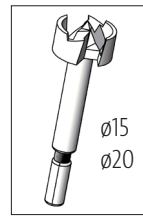

Foret Forstner

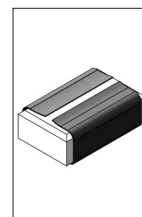

Papier-émeri

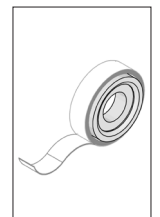

Ruban adhésif

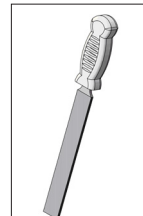

Lime d'atelier



Pince



Marteau

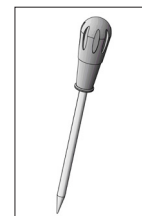

Poinçon

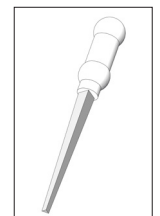

Lime triangulaire

Avis

Les kits de construction d'OPITEC ne sauraient être considérées comme articles à caractère de jouet de type généralement commercialisé. Il faut plutôt les considérer comme des outils d'enseignement et d'apprentissage propres à accompagner un travail pédagogique. Ce kit de construction ne doit être construit et utilisé par les enfants et les jeunes adolescents que sous la direction et la surveillance d'adultes compétents. Ne convient pas aux enfants de moins de 36 mois.

Contenu	nombre de pcs.	Dim. (mm)	Description	n° de pièces.
Contreplaqué	1	400x300x8	Panneau de base	1
Baguette ronde	1	ø10x200	tige de montage	2
Latte en bois	1	250x10x5	Support téléphone portable et bloc-notes	3

Instructions de montage 122.979
Multi Plateau ALL-IN

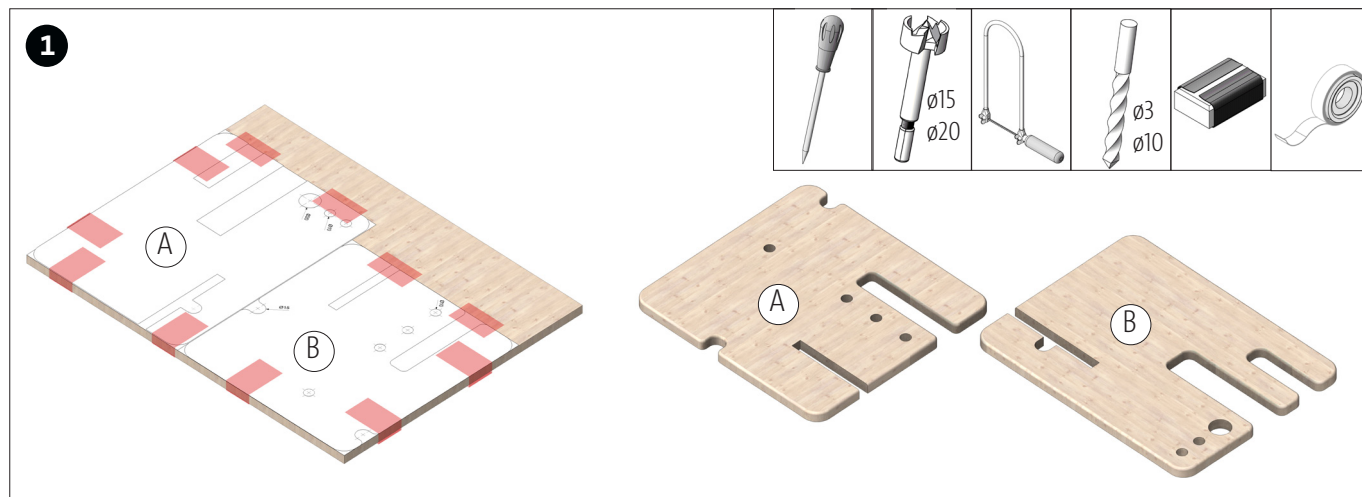

Découpez le gabarit (page 5,7,9) et collez-le ensemble. Fixez-le ensuite sur le contreplaqué avec du ruban adhésif. Marquez et percez tous les trous avec le perforateur. Remarque : Percez des deux côtés pour éviter que le bois ne soit arraché. Sciez toutes les découpes. Ensuite, nettoyez et chanfreinez tous les traits de scie.

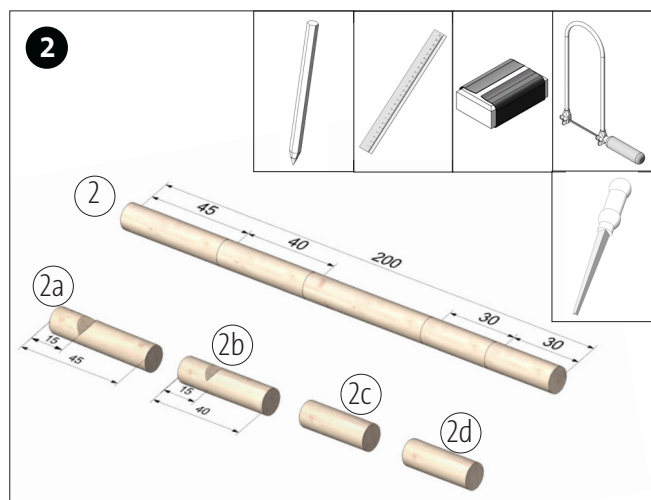

Couper la tige (2) à longueur selon les dimensions. Faites ensuite une encoche à l'endroit indiqué avec une lime triangulaire. Nettoyez et chanfreinez les traits de scie.

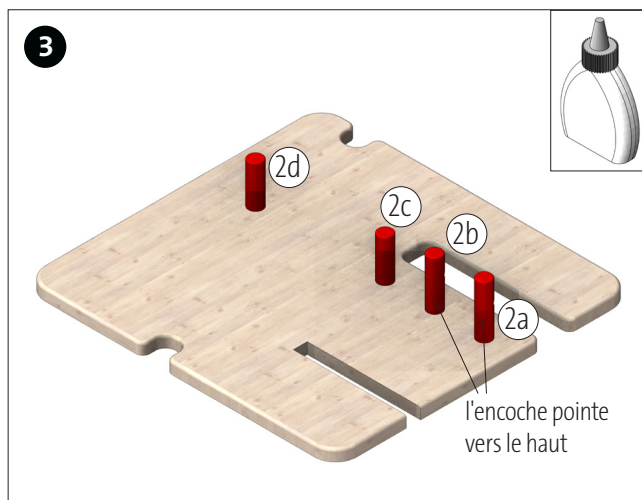

Collez les quatre morceaux de tige (2a-2d) comme indiqué. Assurez-vous que l'encoche de la tige 2a+2b pointe vers le haut.

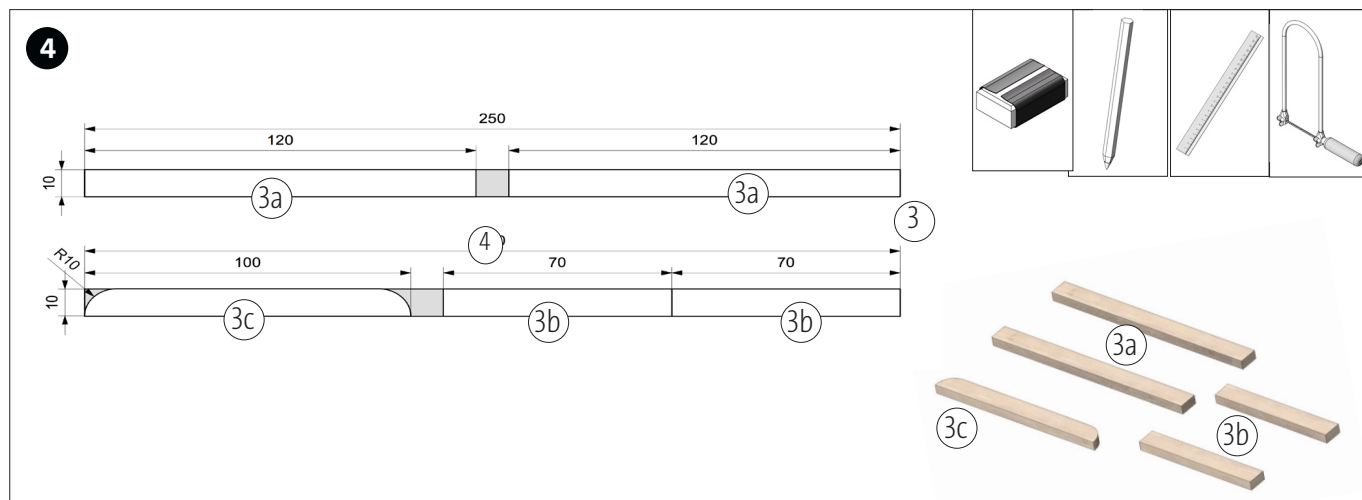

Reportez les dimensions sur les deux bandes de bois (3) comme indiqué sur l'illustration. Ensuite, coupez à longueur et nettoyez les traits de scie.

Instructions de montage 122.979
Multi Plateau ALL-IN

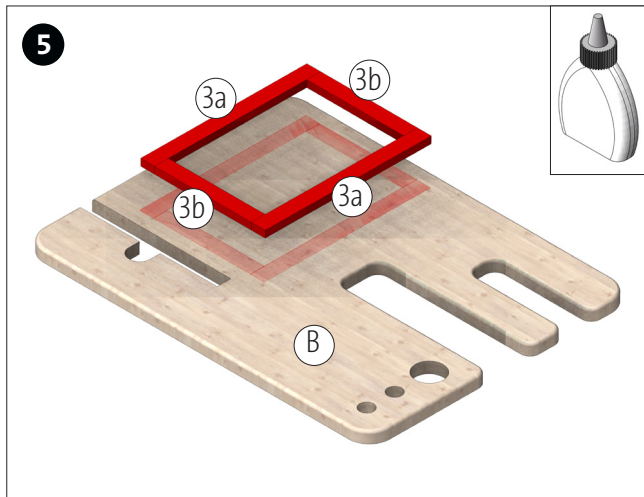

Coller les bandes (3a+3b) sur la partie rangement (B) à l'endroit marqué sur le gabarit comme indiqué. Laissez bien sécher la colle.

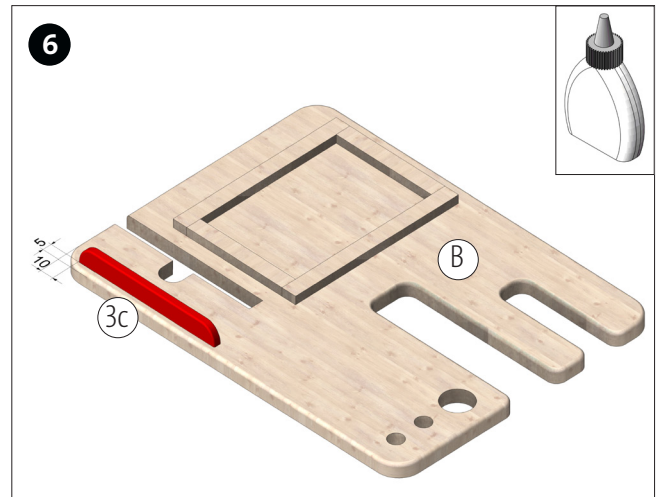

Mesurez la position du support de téléphone portable et collez la bande (3c).
Laissez bien sécher la colle!

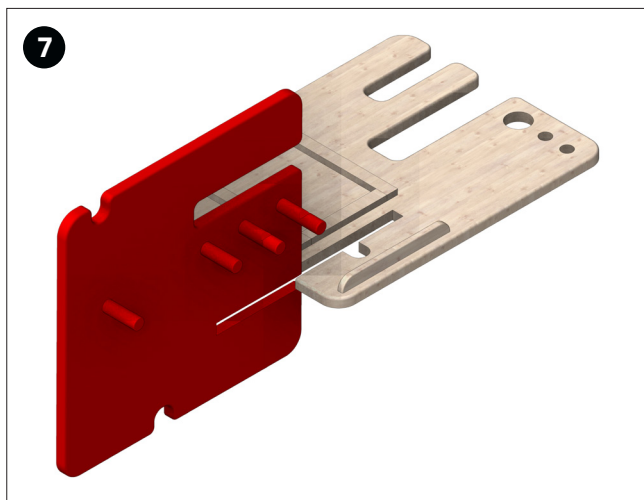

Pour l'installer, emboîtez la pièce (A) et la pièce (B) ensemble comme indiqué.



La multi-étagère finie peut maintenant être équipée comme vous le souhaitez.

Instructions de montage 1
Multi Plateau ALL-IN

Gabarit Partie 1
M1:1

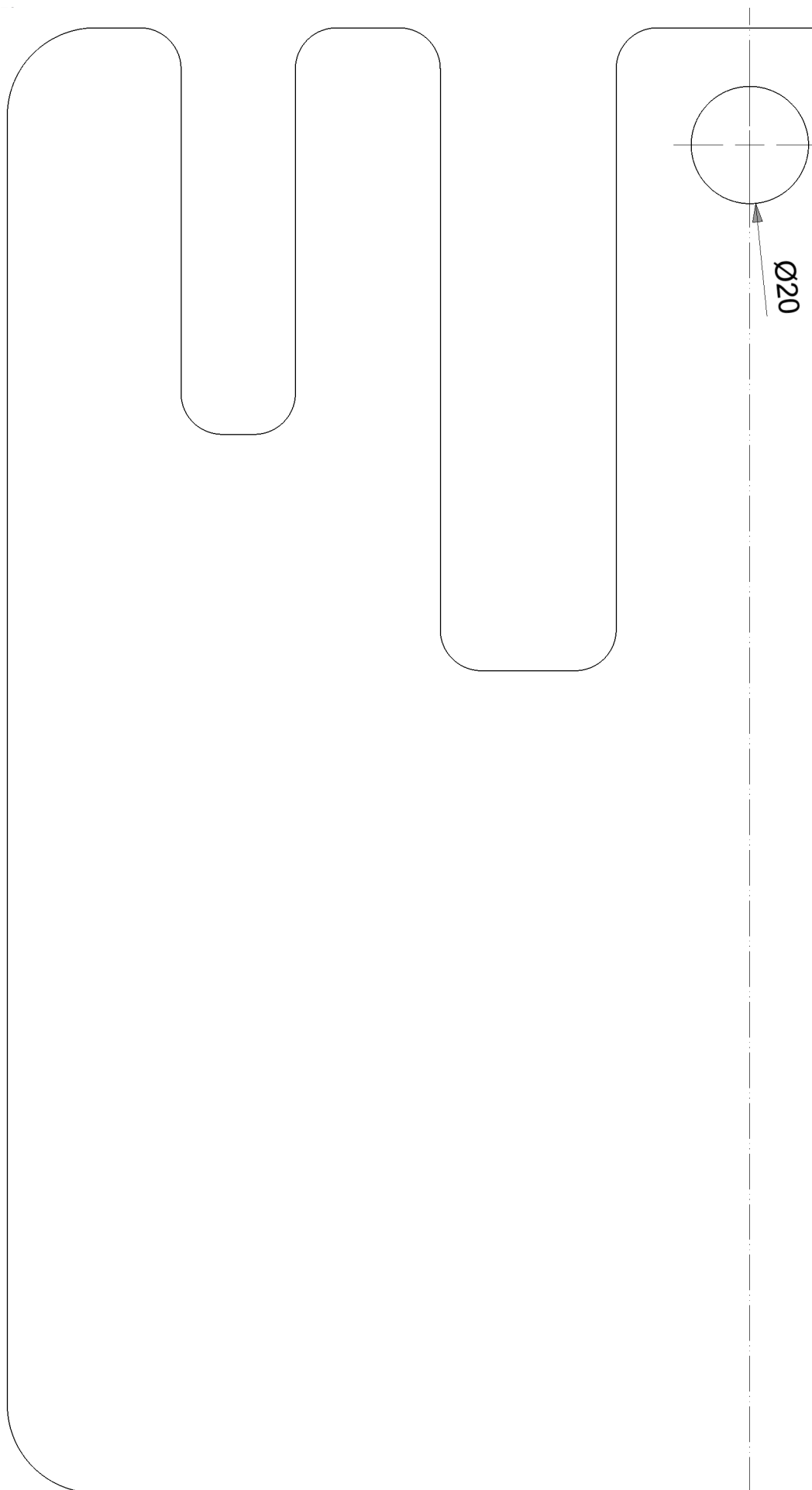

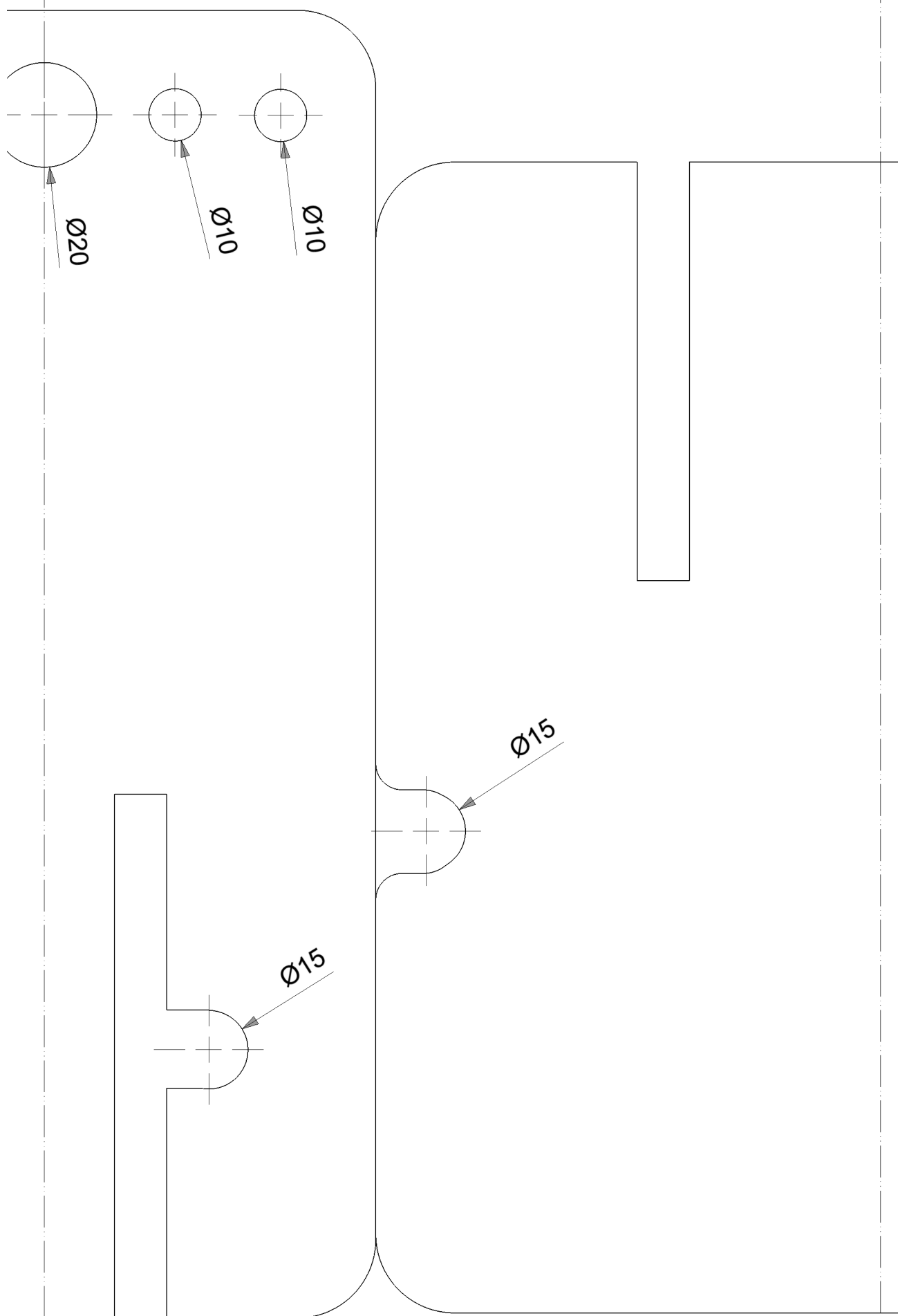

Gabarit Partie 3
M1:1

