

122.957

Orologio decorato con filo

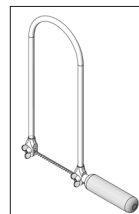

Utensili necessari:

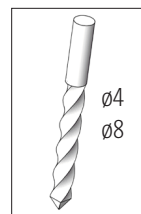

Seghetto

Punte per
trapano

Tronchesino

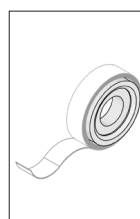

Nastro adesivo

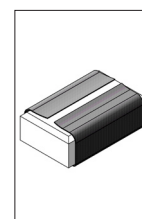

Carta vetrata

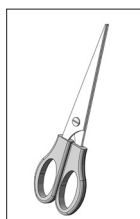

Forbici



Filo di iuta:
es. art.
525836 rosso
Si prega di
ordinare
separatamen-
te!

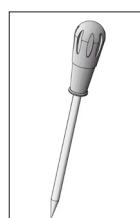

Lesina

Avvertenza

I kit della OPITEC non sono oggetti a carattere ludico che normalmente si trovano in commercio, ma sussidi didattici atti a sostenere l'insegnamento e l'apprendimento. Questi kit possono essere costruiti ed utilizzati da bambini e ragazzi solo sotto la guida e la supervisione di adulti esperti. Non adatto per bambini sotto i 36 mesi. Pericolo di soffocamento!

Lista componenti	Quantità	Misure (mm)	Descrizione	Parte Nr.
Compensato	1	300x300x6	piastra base	1
Meccanismo al quarzo senso orario	1	albero 11mm	Meccanismo al quarzo	2
Coppia di lancette di metallo	1	135/100	coppia di lancette	3
Lancetta dei secondi in metallo	1	70	lancetta dei secondi	4
Chiodini	10	ø1,2/20	chiodini	5

Istruzioni 122.957
Orologio decorato con filo

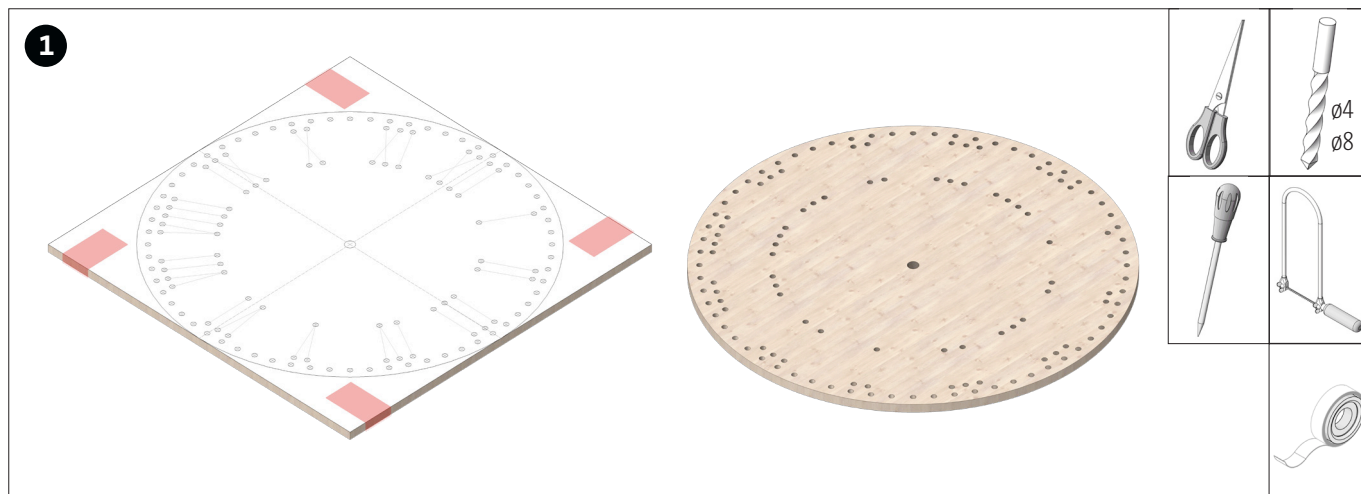

Ritaglia i modelli (pagine 7-11) e incollali insieme. Incolla la sagoma alla piastra di base (1). Poi segna i fori con una lesina. Pratica tutti i fori da $\varnothing 4$, $\varnothing 8$ mm. Infine sega il cerchio e pulisci le parti segate.

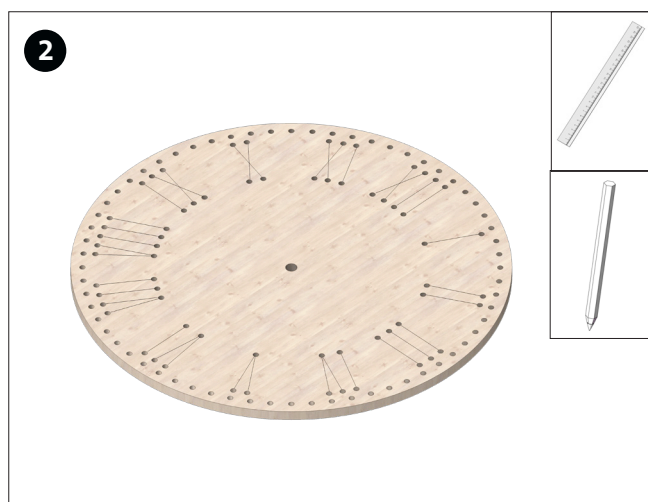

Disegna i numeri sul quadrante con una matita.

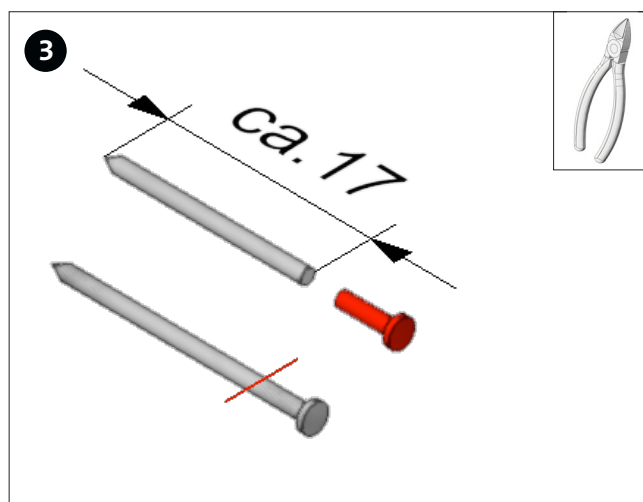

Accorcia i chiodini (5) a ca. 17 mm e sbavali.

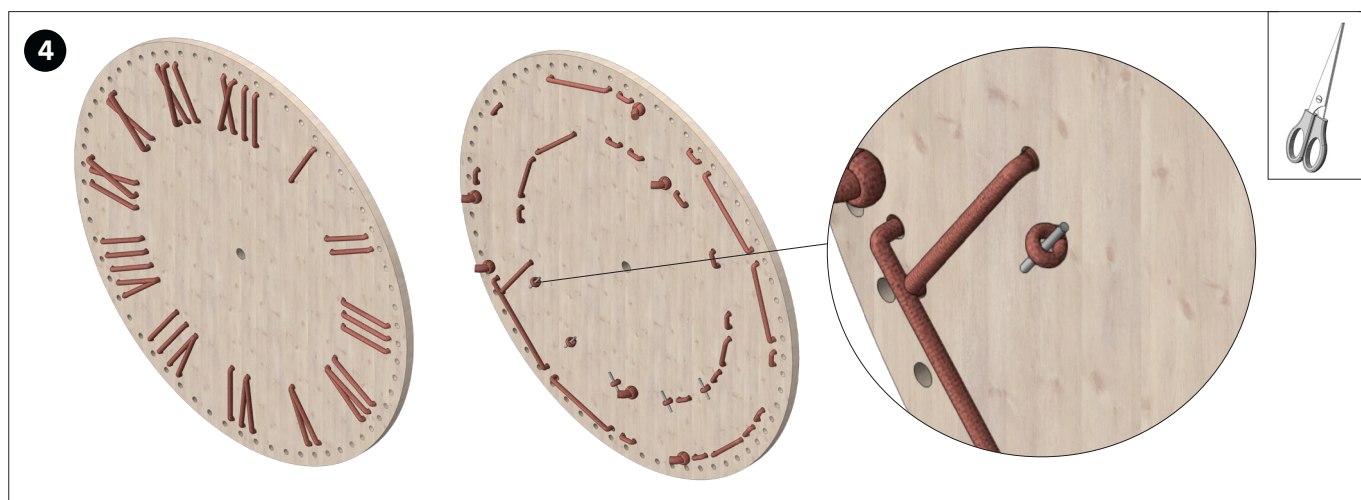

Infila i numeri con un filo di iuta come mostrato. Per il numero 5 (V), il filo viene posizionato su un chiodino (5) sul retro e inserito nuovamente verso il davanti attraverso lo stesso foro. In questo modo il chiodino fissa il filo sul retro. Le estremità del filo sono annodate sul retro come mostrato.

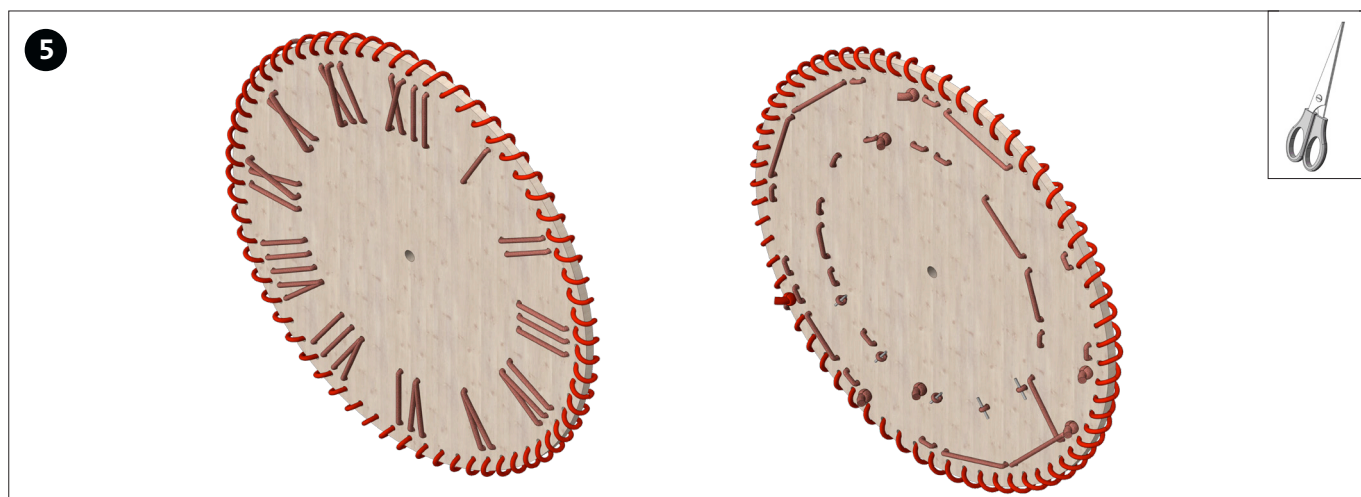

Ora infila un lungo pezzo di filo per decorare il bordo esterno, come mostrato.

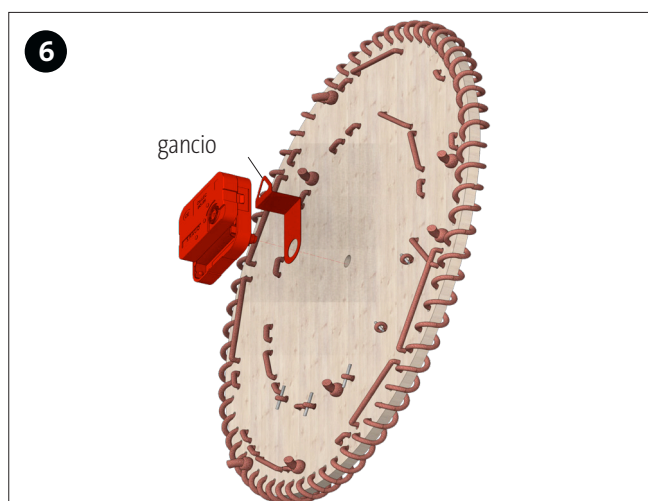

Inserisci il meccanismo dell'orologio sul retro come mostrato.

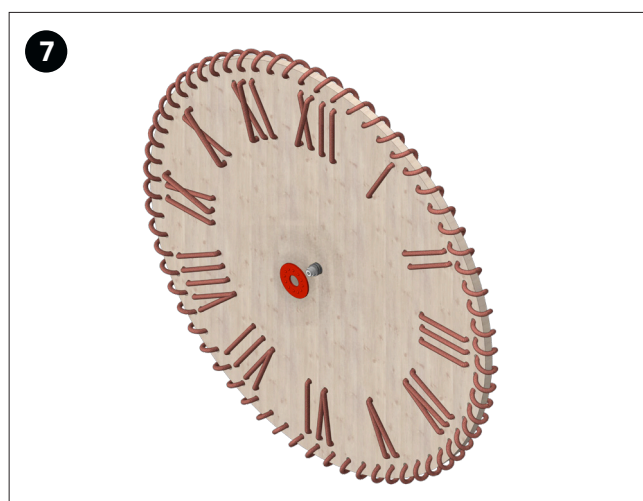

Inserisci il disco di gomma fornito con il meccanismo.



Per il fissaggio, avvita e serra il dado di fissaggio.

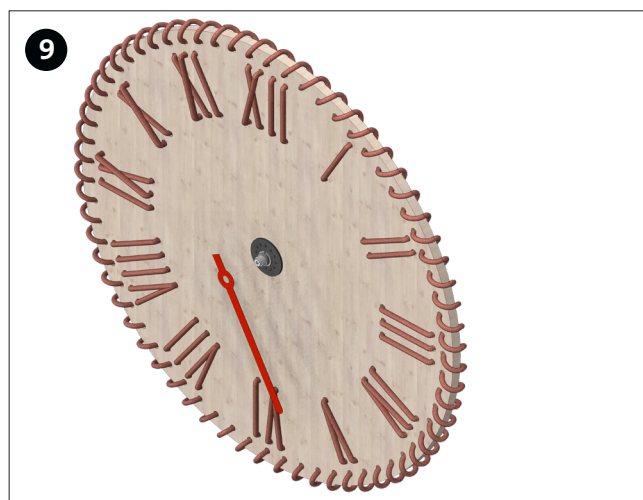

Inserisci la lancetta delle ore (3-100).

Istruzioni 122.957
Orologio decorato con filo



In seguito inserisci la lancetta dei minuti (3-135).



Inserisci la lancetta dei secondi (4).



Inserisci la batteria (1,5 - AA). Finito!

