

122.957

Horloge murale à enfiler

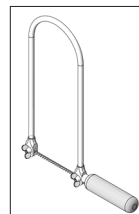

Outils nécessaires:



Scie sauteuse
ou à découper

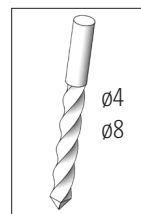

Foret

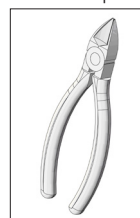

Pince coupante
de côté



Ruban adhésif

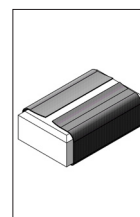

Papier abrasif

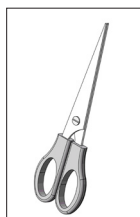

Ciseaux

Fil de jute :
par exemple
Art.525836
rouge
Veillez
commander
séparément !

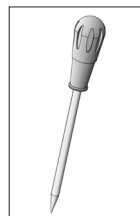

Poinçon

Remarque importante

Les kits de construction d'OPITEC ne sauraient être considérés comme articles à caractère de jouet de type généralement commercialisé. Il faut plutôt les considérer comme des outils d'enseignement et d'apprentissage propres à accompagner un travail pédagogique. Ce kit de construction ne doit être construit et utilisé par les enfants et les jeunes adolescents que sous la direction et la surveillance d'adultes compétents. Ne convient pas aux enfants de moins de 36 mois. Risque d'étouffement!

Contenu	Nombre de pièces	Dim. (mm)	Description	n° de pièces.
Contreplaqué	1	300x300x6	Plaque de base	1
Mouvement à quartz, rotor à droite	1	Arbre 11mm	Mouvement à quartz	2
Paire d'aiguilles métalliques	1	135/100	Paire d'aiguilles	3
Aiguille des secondes métallique	1	70	Aiguille des secondes	4
Tige métallique	10	ø1,2/20	Tiges métalliques	5

Instructions de construction 122.957
Horloge murale à enfiler

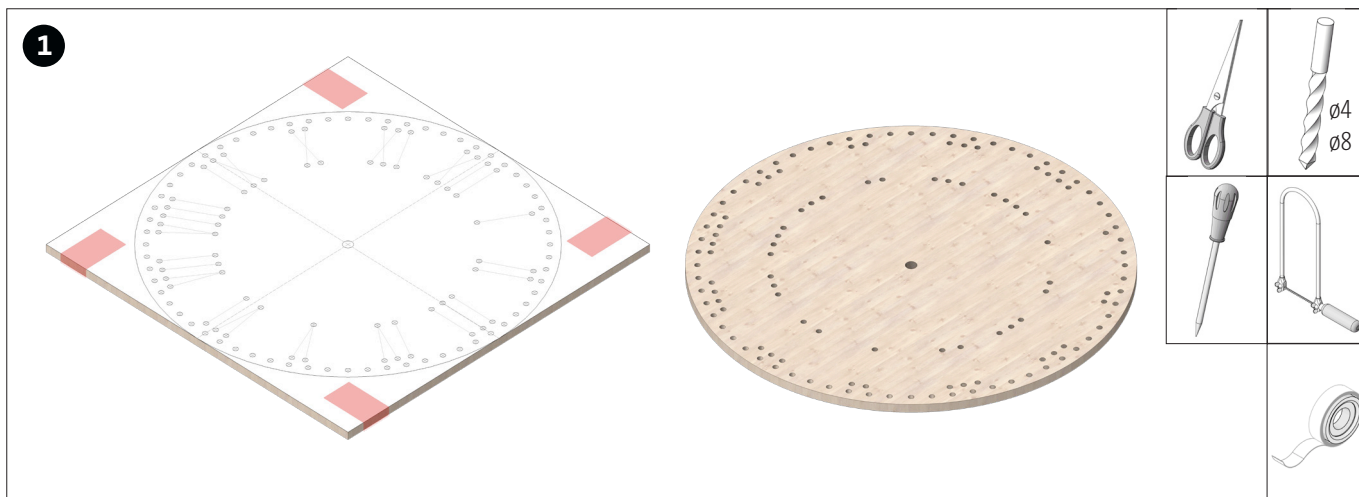

Découpez le gabarit (pages 7-11) et collez-le ensemble. Collez le gabarit sur la plaque de base (1). Marquez ensuite les trous avec le poinçon. Percez tous les trous de $\varnothing 4$, $\varnothing 8$ mm. Découpez le rond et nettoyez les traits de scie.

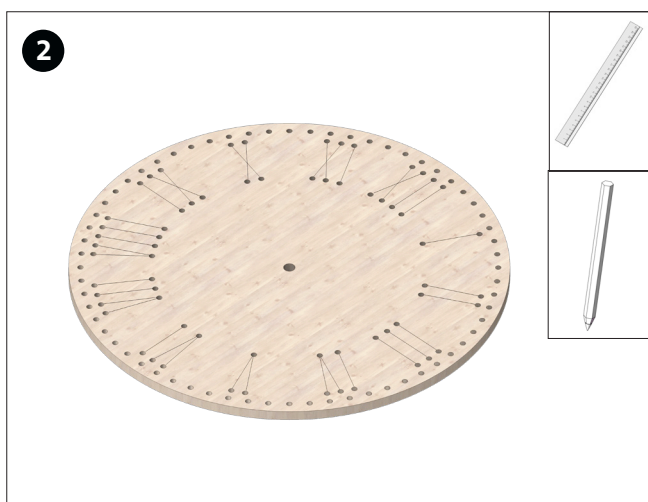

Dessinez les chiffres sur le cadran avec un crayon.

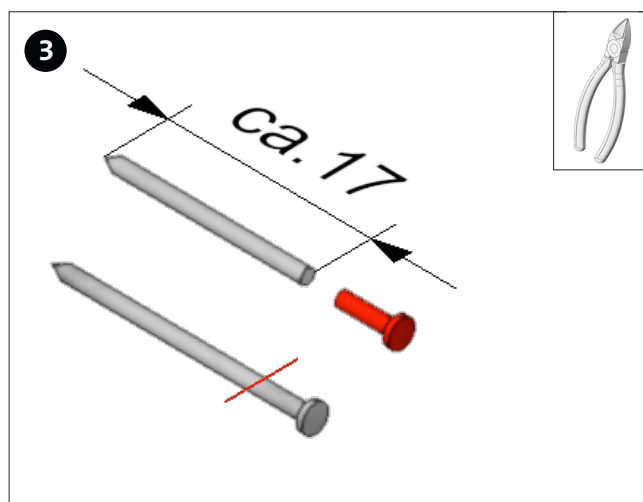

Raccourcissez les tiges métalliques (5) à environ 17 mm et ébavurez-les.

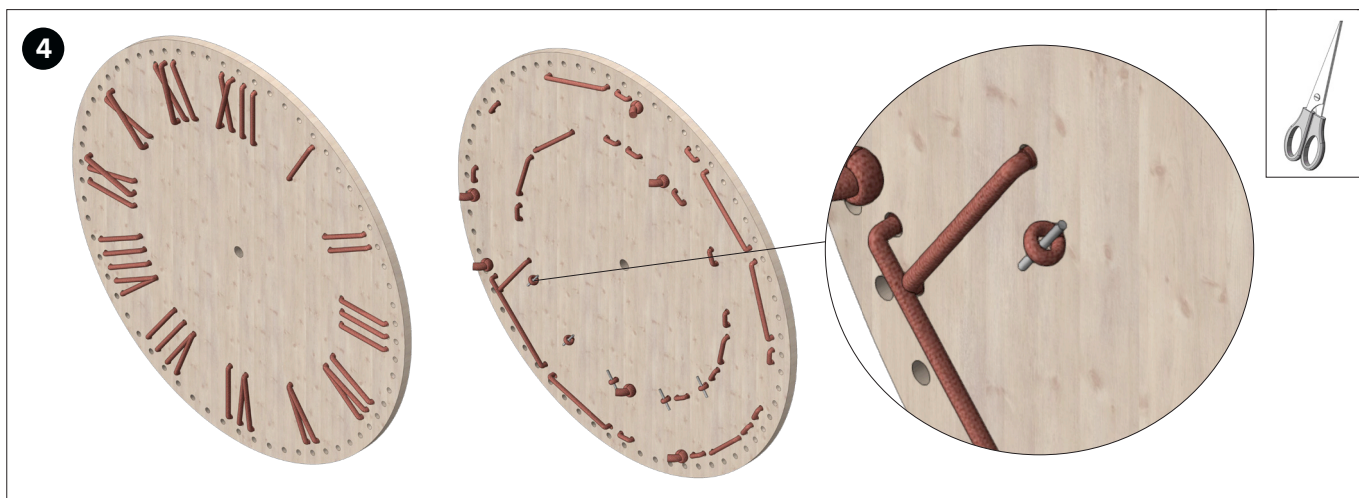

Enfilez ensuite les chiffres avec du fil de jute, comme illustré. Pour le chiffre 5 (V), le fil de jute est placée sur une tige métallique (5) à l'arrière et ramenée à l'avant par le même trou. La tige métallique fixe ainsi la ficelle. Les extrémités de la ficelle sont nouées au dos, comme illustré.

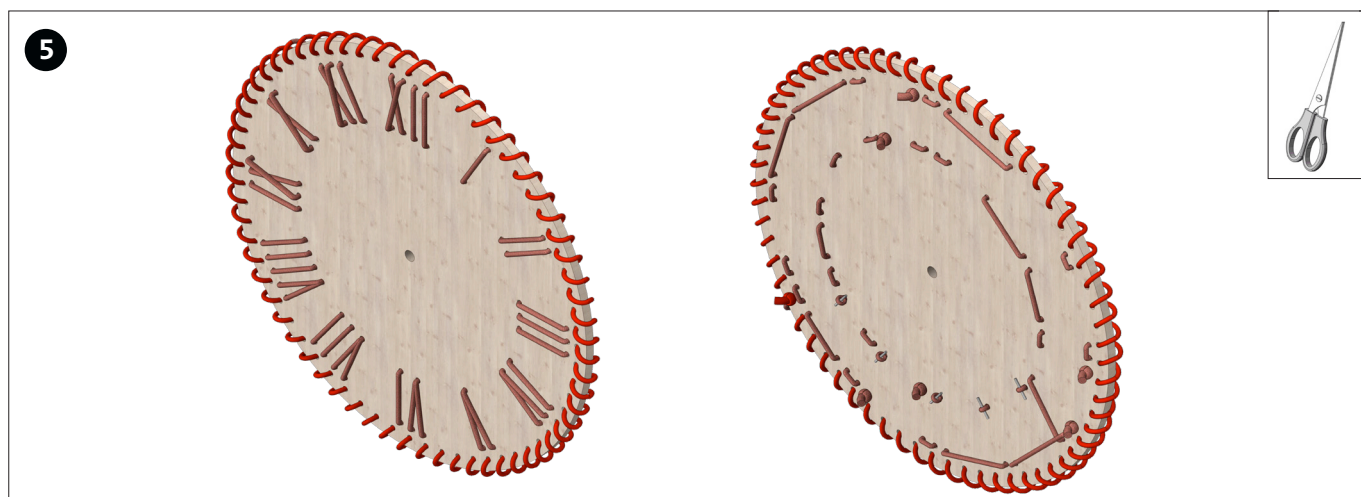

Enfilez maintenant la bordure extérieure avec un long morceau du fil comme illustré. Nouez également les extrémités du fil à l'arrière.

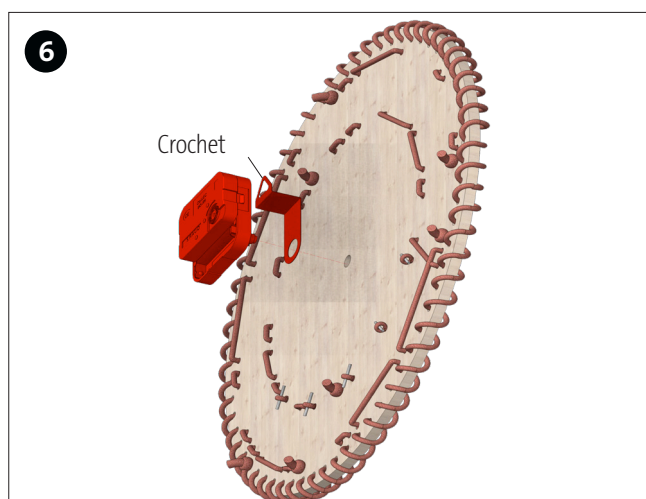

Insérez le mouvement sur le dos comme indiqué.

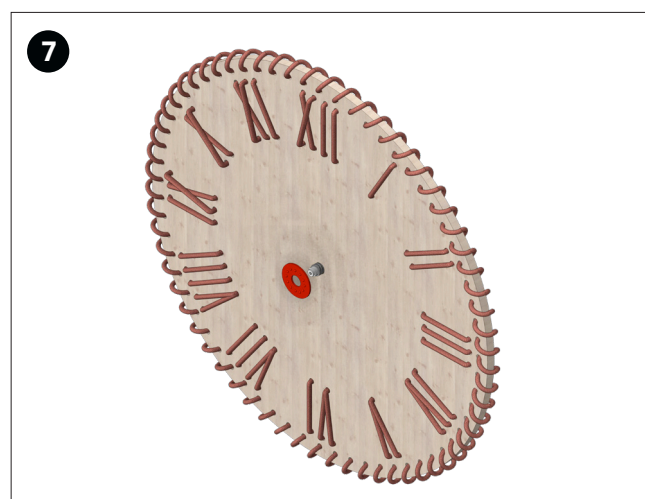

Enfilez la rondelle en caoutchouc (la rondelle est ajoutée au mouvement).



Pour fixer, dévissez et serrez l'écrou de fixation.

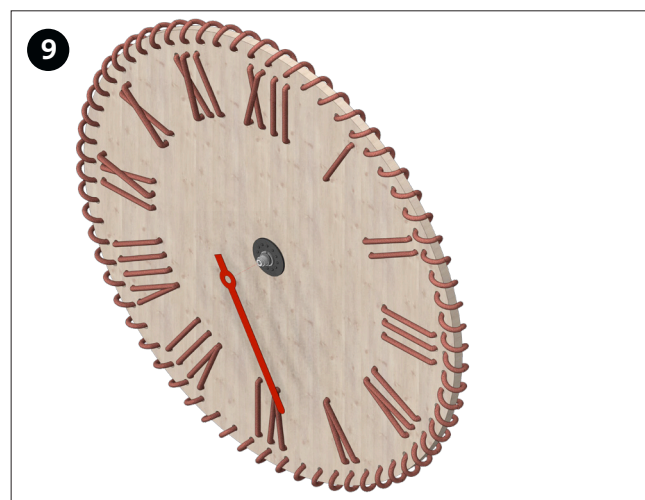

Fixez l'aiguille des heures (3-100).

Instructions de construction 122.957
Horloge murale à enfiler



Fixez ensuite l'aiguille des minutes (3-135).



Fixez l'aiguille des secondes (4).



Insérez la pile (1,5 V-AA). Terminé!

