

122.935

Altavoz para móviles

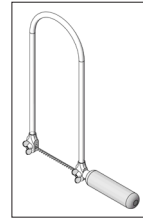

Herramientas necesarias



Lima redonda

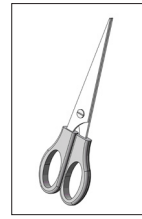

Tijeras

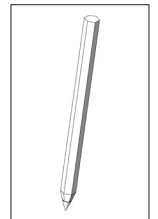

Lápiz

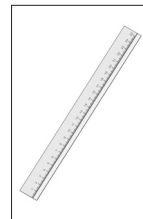

Regla

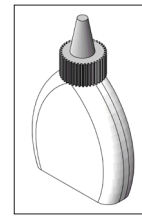

Cola para madera

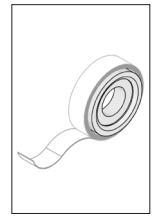

Cinta adhesiva

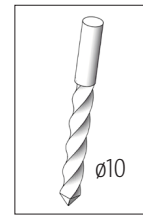

Broca

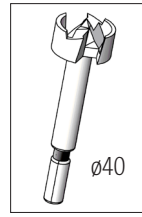

Broca Forstner

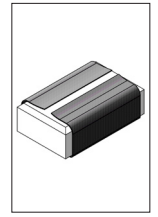

Papel de lija

Nota:

Las maquetas de OPITEC, una vez terminadas, no deberían ser consideradas como juguetes en el sentido comercial del término. De hecho, se trata de material pedagógico adecuado para un uso didáctico. Es imprescindible la supervisión de un adulto. Kit no adecuado para niños menores de 3 años, dado que existe riesgo de asfixia por piezas pequeñas.

Material suministrado	Cantidad	Medidas (mm)	Aplicación	Pieza Nº.
Contrachapado	1	160x160x5	Embudo	1
Contrachapado	2	110x110x5	Marco con rendija	2
Listón de madera	1	250x15x15	Marco con rendija	3
Listón de madera	1	100x15x5	Marco con rendija	4
Gomaespuma	1	9,92x9,56x2	Marco con rendija	5

Instrucciones de montaje 122.935
Altavoz para móviles

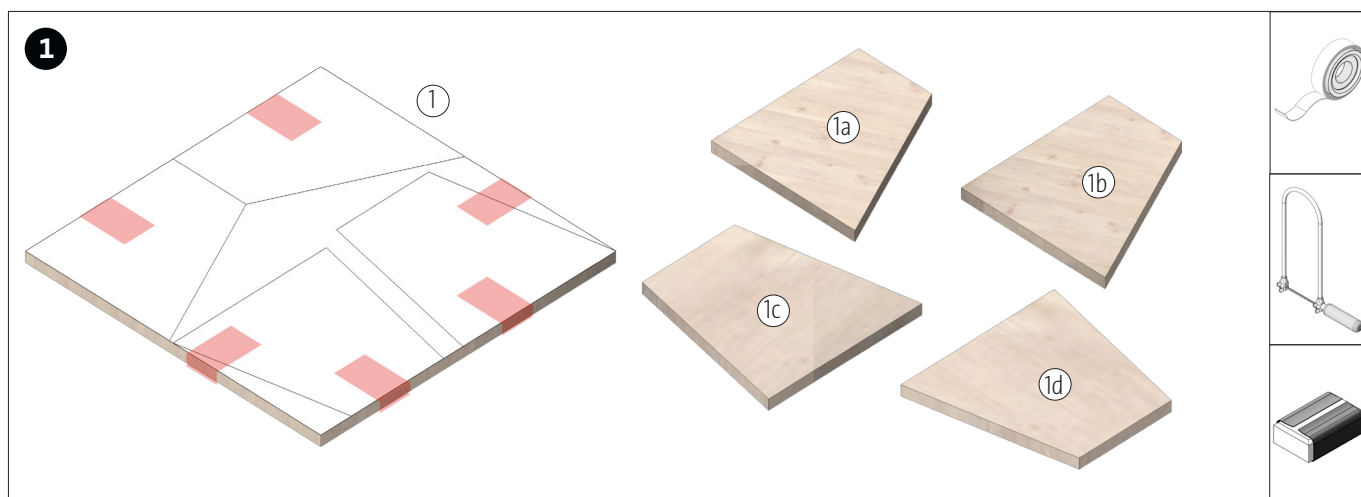

Recortar la la plantilla (A) para el embudo que forma el amplificador y encolar sobre la placa base. Serrar todas las piezas /1a-1d) y lijar los laterales de corte.

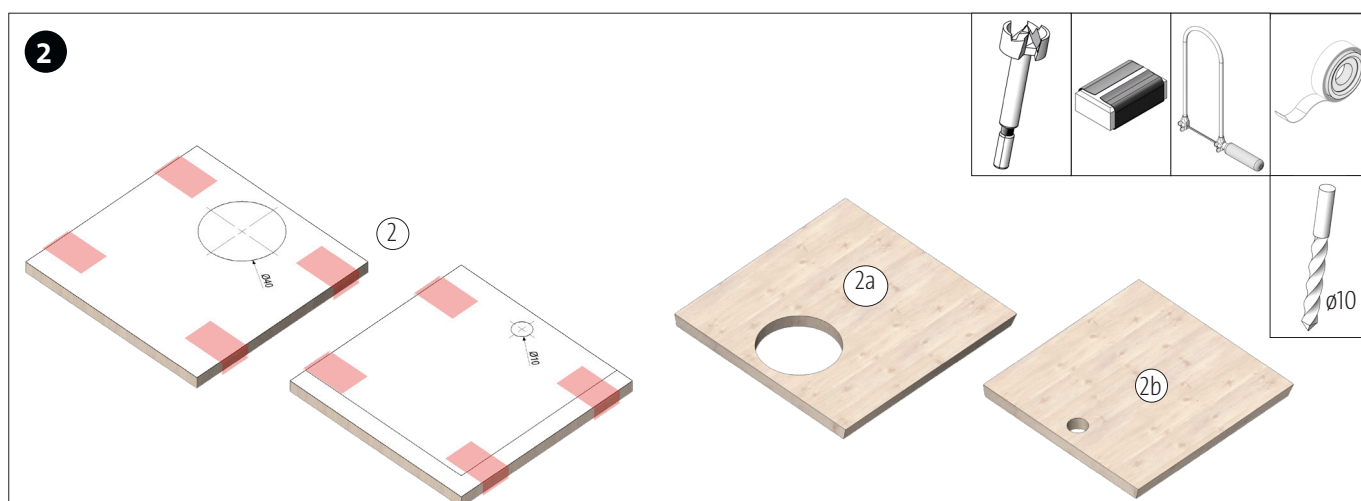

Recortar las plantillas para el compartimento (B-C) y encolar sobre las dos placas base (2). A continuación, taladrar los orificios de $\varnothing 10$ y $\varnothing 40$ mm. Serrar la placa base (2b) y lijar los laterales de corte.

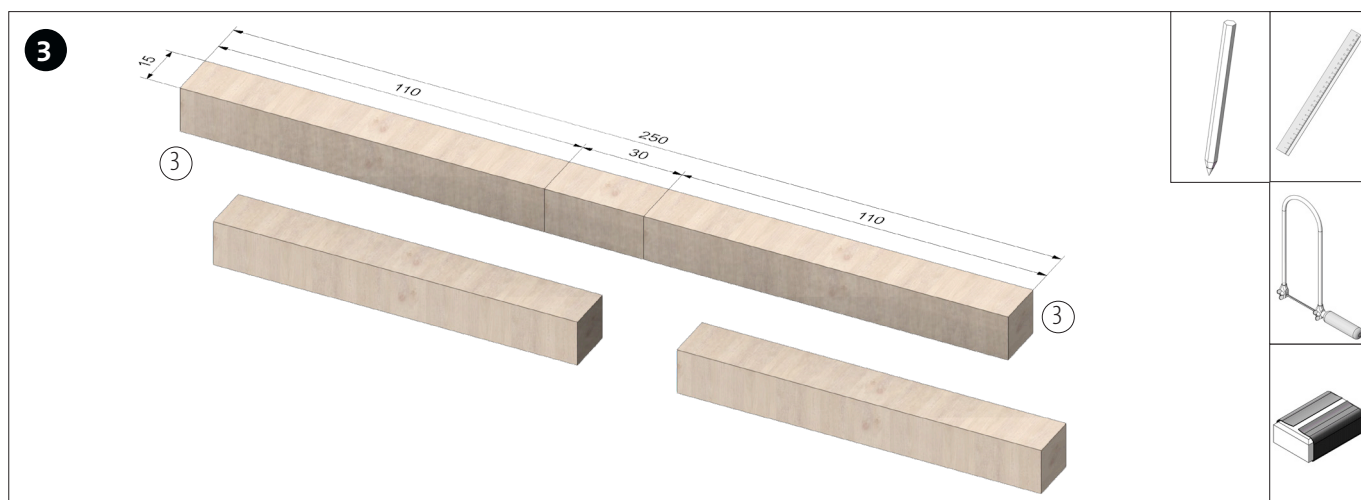

Corta el listón de madera (3) a medida y lijar los laterales de corte.

Instrucciones de montaje 122.935
Altavoz para móviles

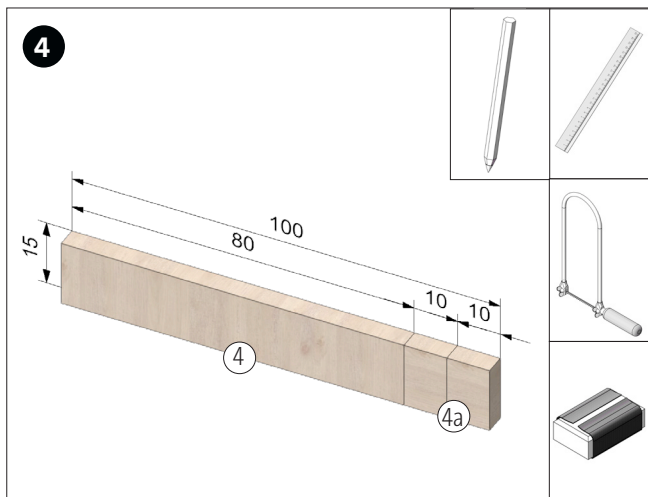

Cortar el listón de madera (4) a medida y lijar los laterales de corte.

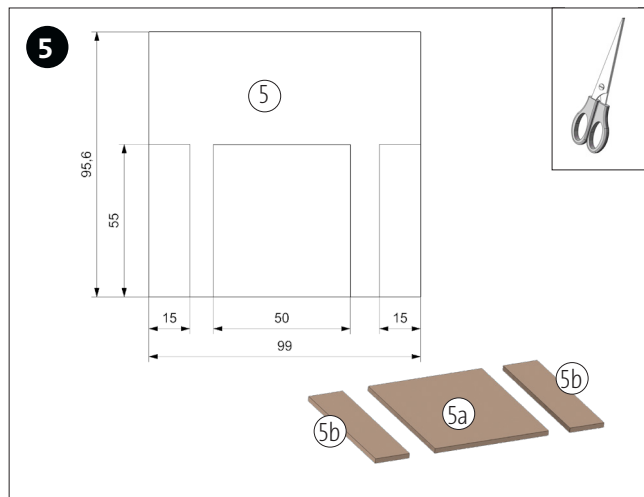

Transportar la plantilla para la gomaespuma (pág...) y recortarla.

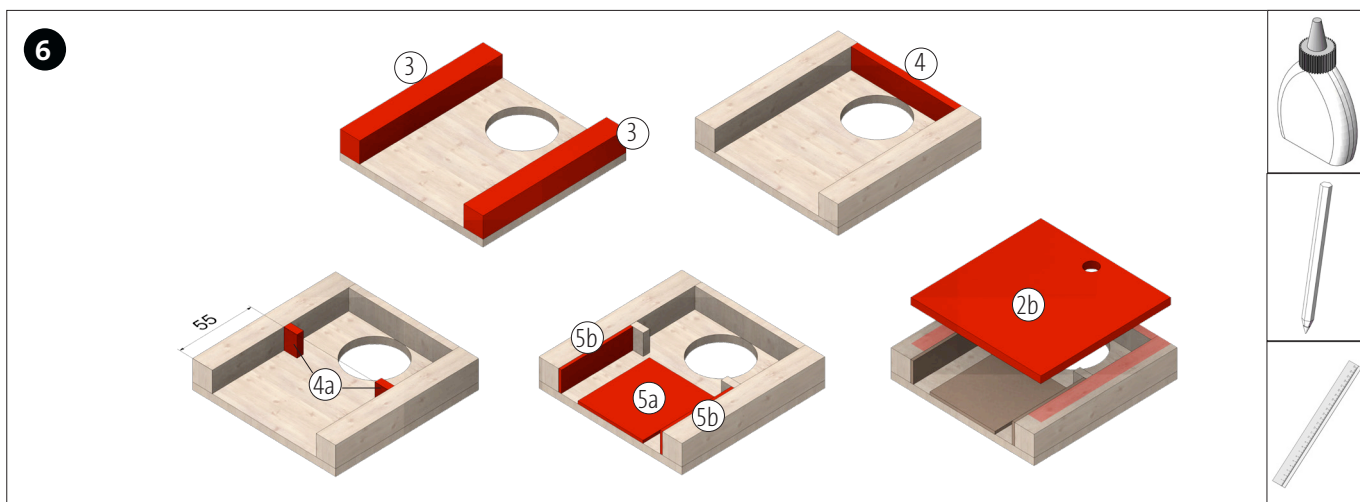

a) encolar los dos listones (3) sobre la placa base (2a). b) encolar el listón (4) entre los dos listones (3) como se muestra en la imagen. c) encolar los dos trozos de listón (4a) sobre el marco como en la imagen. d) encolar las planchas de gomaespuma (5a - 5b). e) para terminar, encolar la tapa trasera en posición centrada y al ras con el borde trasero.

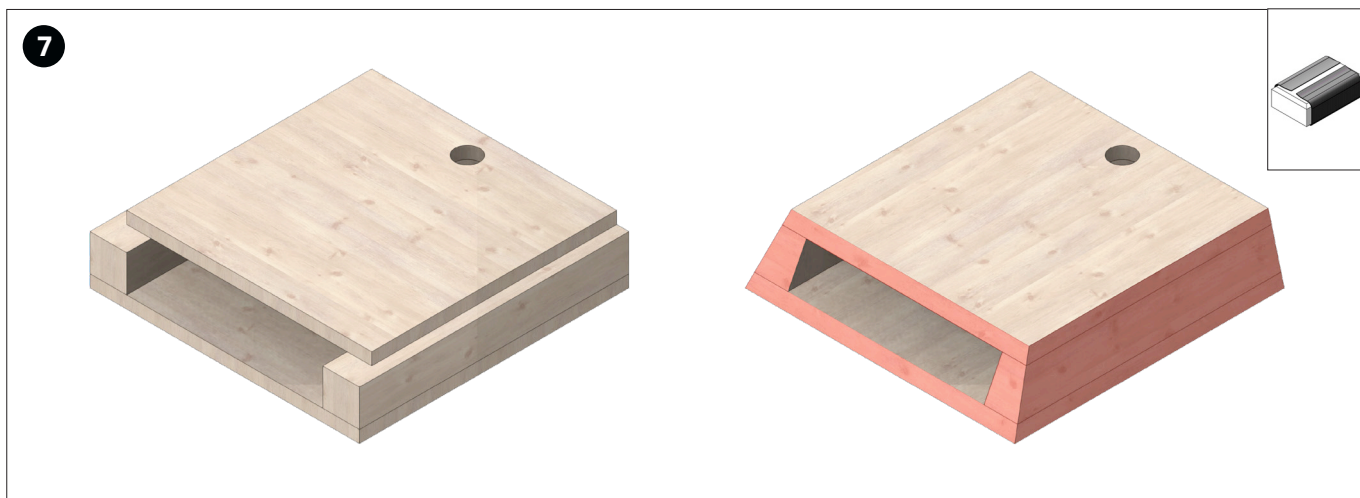

Finalmente, lijar todos los lados de la imagen desde el borde inferior hasta el superior.

Instrucciones de montaje 122.935
Altavoz para móviles

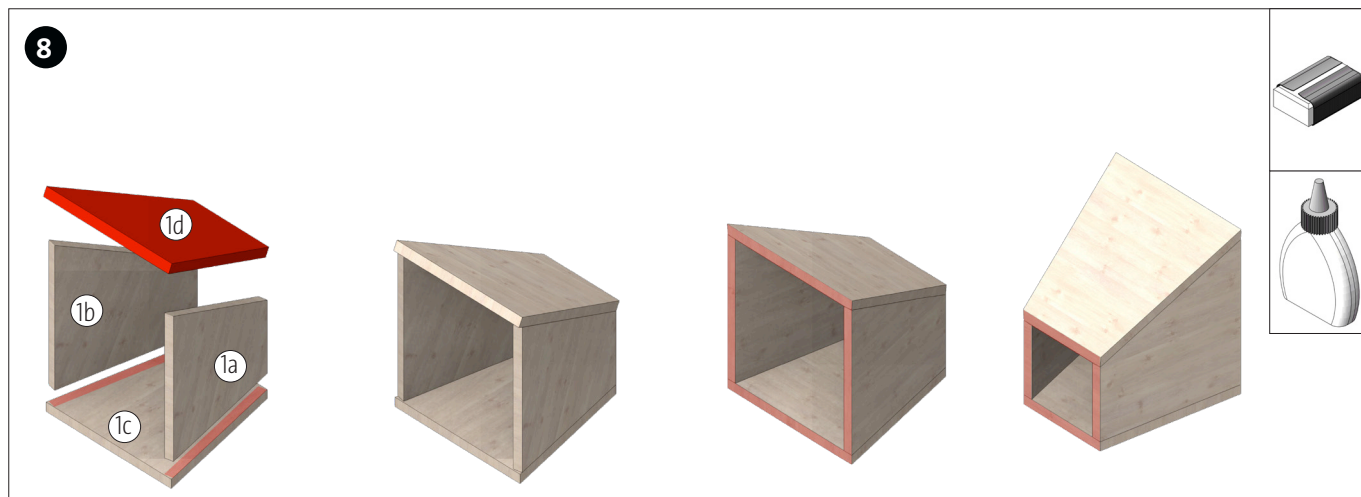

Encolar juntas las piezas que forman el embudo del amplificador (1a - 1c). Después, lijar los bordes delantero y trasero para que queden planos.

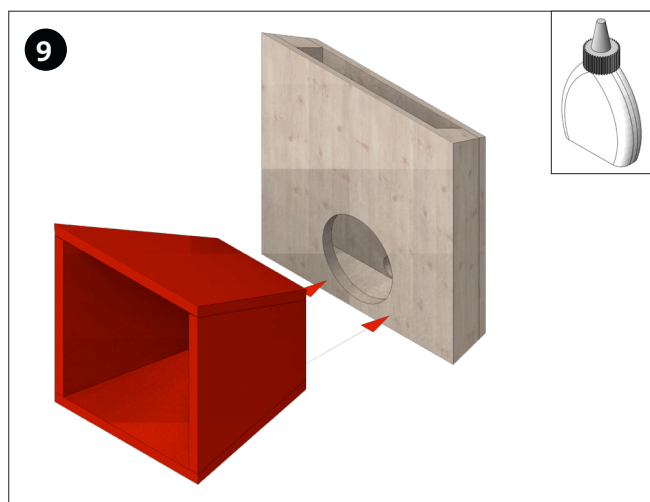

Encolar el amplificador en posición centrada y al ras con el borde inferior, de modo que se asiente exactamente sobre la abertura de \varnothing 40mm.



¡Listo! Ya puedes darle al play y colocar el móvil en el amplificador.