

122.935

Amplificatore per smartphone

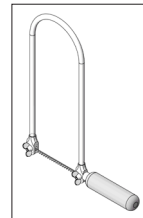

Attrezzi necessari:



Lima rotonda

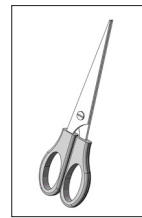

Forbici

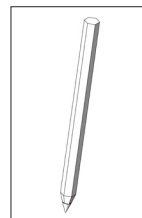

Matita

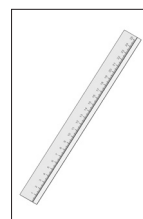

Righello

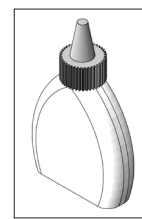

Colla per legno



Nastro adesivo

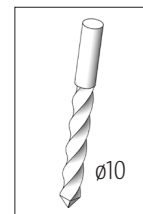

Punta per
trapano

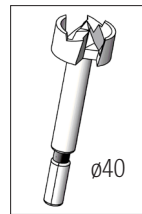

Punta Forstner

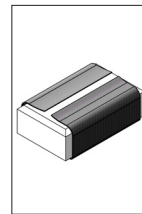

Carta vetrata

Avvertenza

I kit della OPITEC non sono oggetti a carattere ludico che normalmente si trovano in commercio, ma sussidi didattici atti a sostenere l'insegnamento e l'apprendimento. Questi kit possono essere costruiti ed utilizzati da bambini e ragazzi solo sotto la guida e la supervisione di adulti esperti. Non adatto per bambini sotto i 36 mesi. Pericolo di soffocamento!

Lista componenti	Quantità	Misure (mm)	Descrizione	Parte Nr.
Compensato	1	160x160x5	imbuto	1
Compensato	2	110x110x5	cornice a innesto	2
Listello di legno	1	250x15x15	cornice a innesto	3
Listello di legno	1	100x15x5	cornice a innesto	4
Gomma crepla	1	9,92x9,56x2	cornice a innesto	5

Istruzioni 122.935
Amplificatore per smartphone

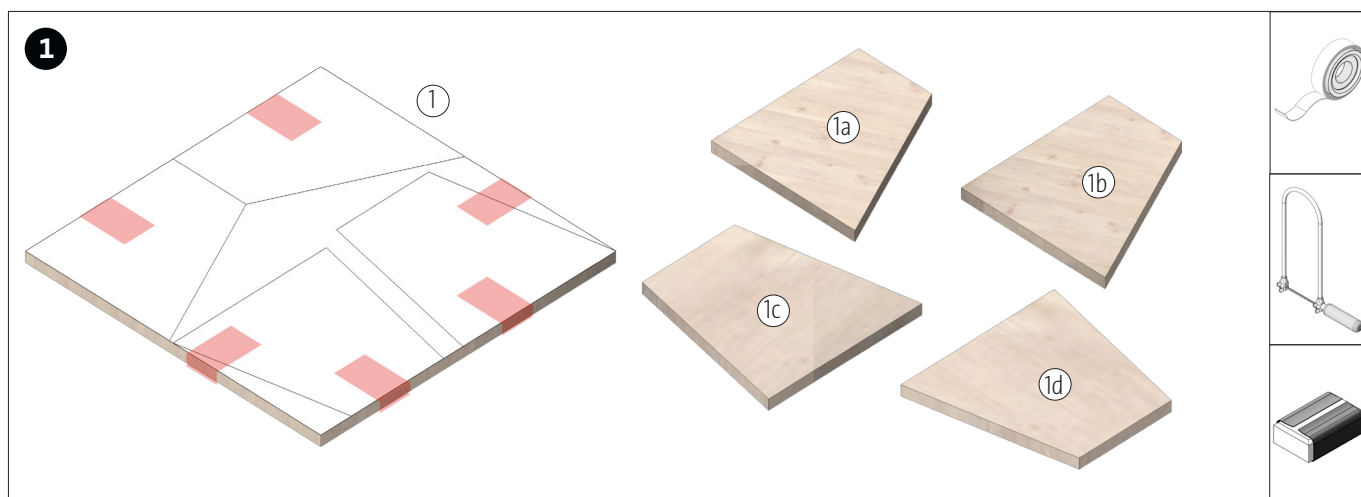

Ritaglia la sagoma per l'imbuto dell'amplificatore (A) e incollala alla piastra di base (1). Poi sega le singole parti (1a-1d) e rifinisci le parti segate.

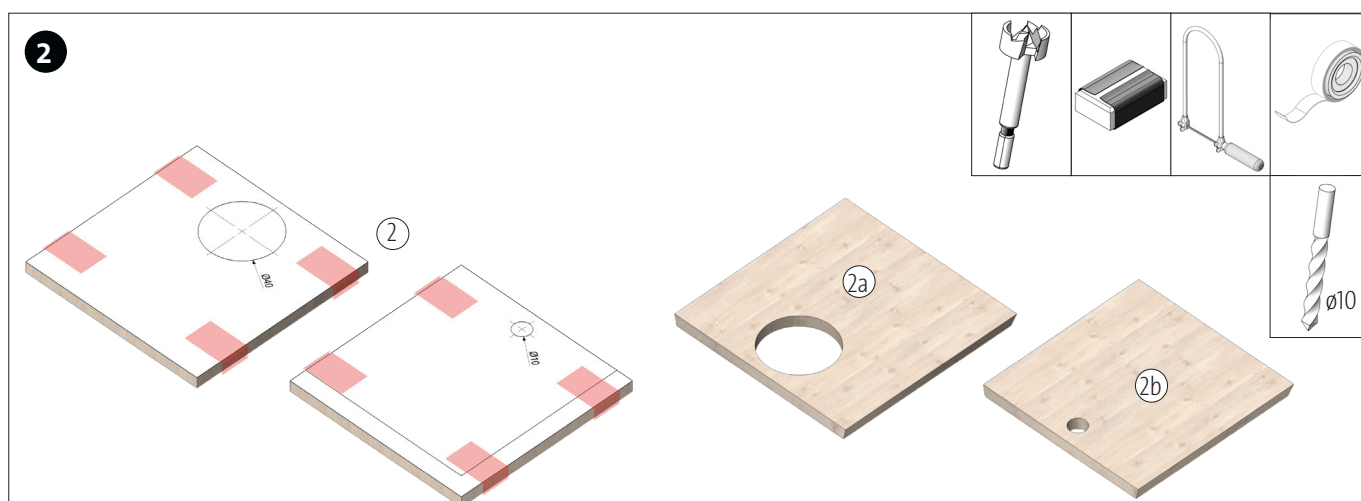

Ritaglia le sagome per il vano a scomparsa (B-C) e incollale alle due piastre di base (2). Quindi praticare i fori da $\varnothing 10$ e $\varnothing 40$ mm. Segna la piastra di base (2b) e rifinisci le parti segate.

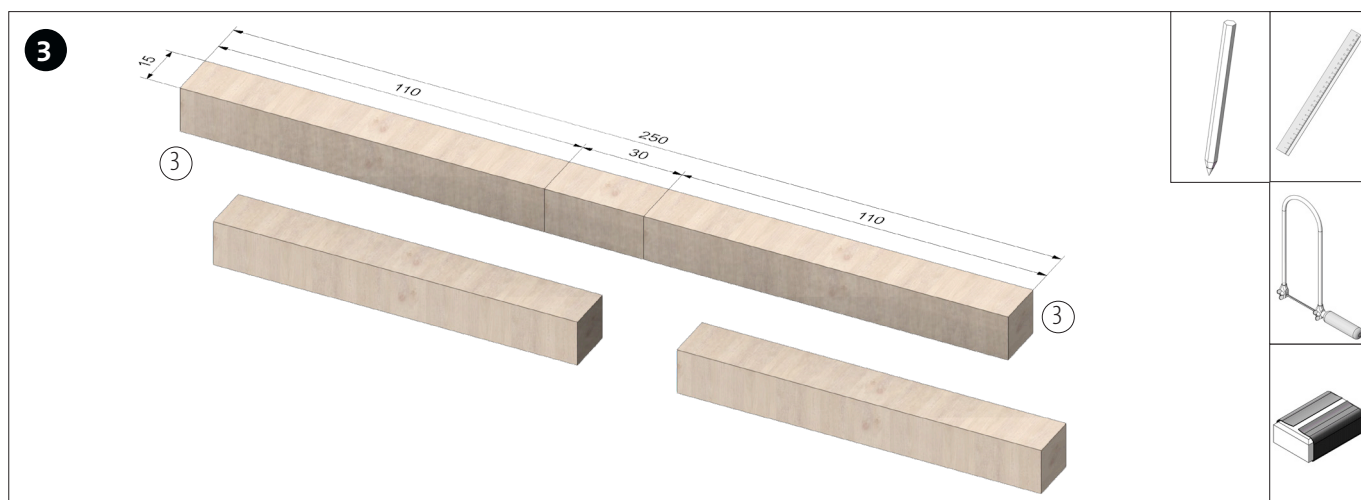

Taglia il listello di legno (3) secondo le misure e rifinisci le parti segate.

Istruzioni 122.935
Amplificatore per smartphone

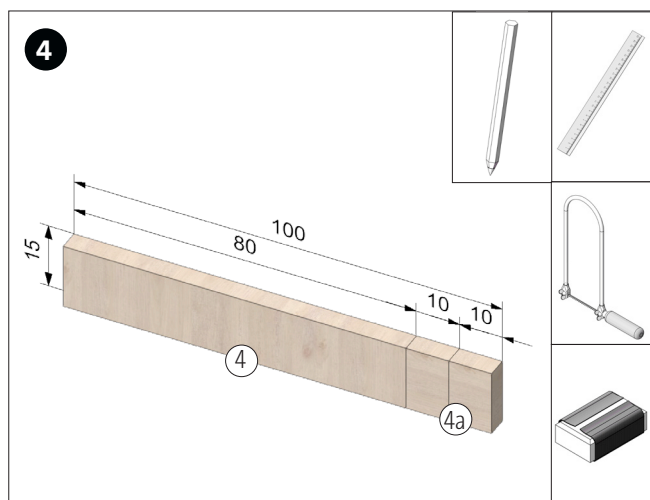

Taglia il listello di legno (4) secondo le misure e rifinisci le parti segate.

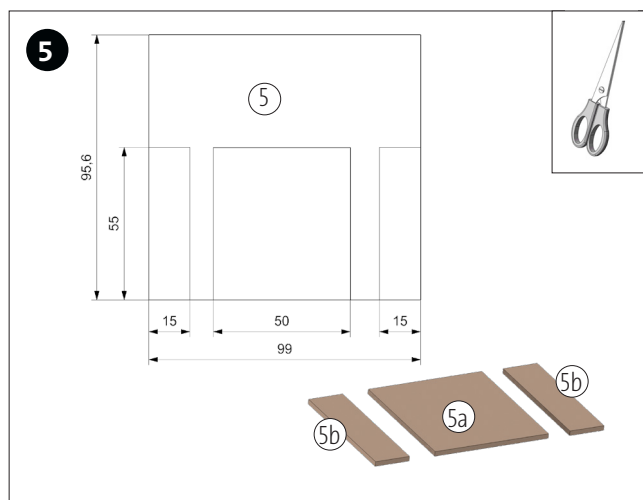

Trasferisci la sagoma (pag. 6) sulla gomma crepla e ritaglia.

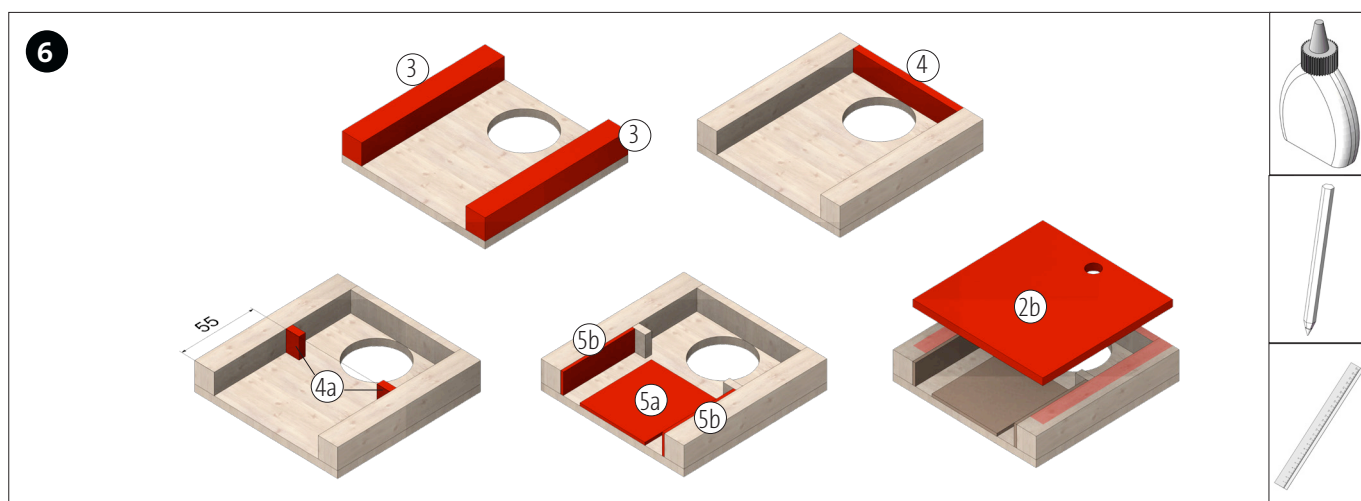

a) Incolla entrambi i listelli di legno (3) sulla piastra base (2a). b) Incolla il listello (4) tra i due listelli (3), come mostrato. c) Incolla i due pezzi di legno (4a) nella cornice come mostrato. d) Poi incolla le parti di gomma crepla (5a-5b). e) Infine, centra il coperchio per il retro e incollalo a filo con il bordo posteriore.

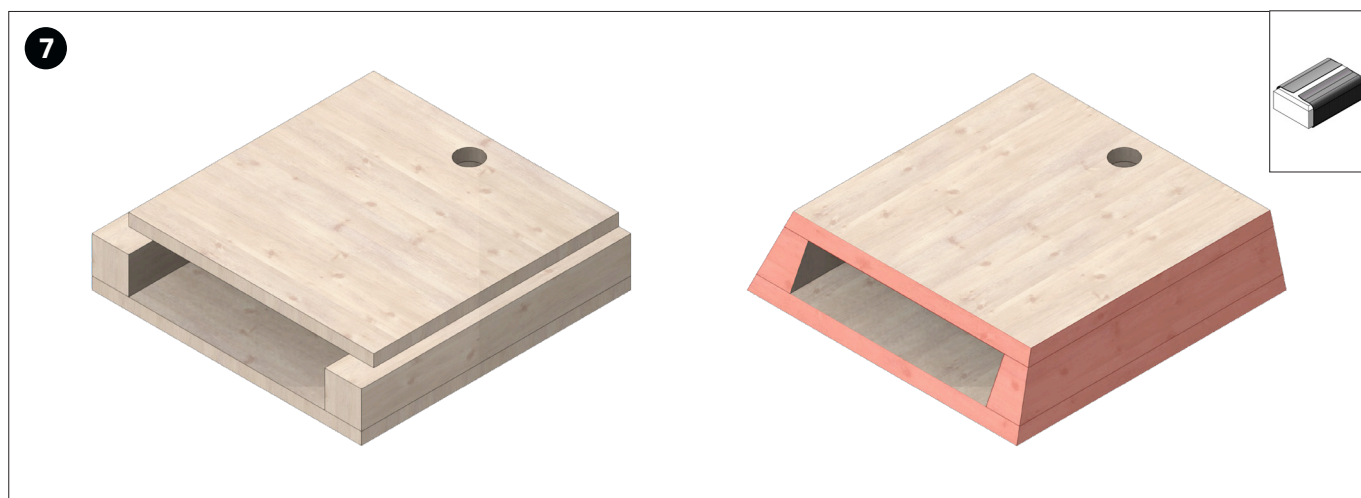

Infine, leviga tutti i lati dal bordo inferiore al bordo superiore, come mostrato in figura.

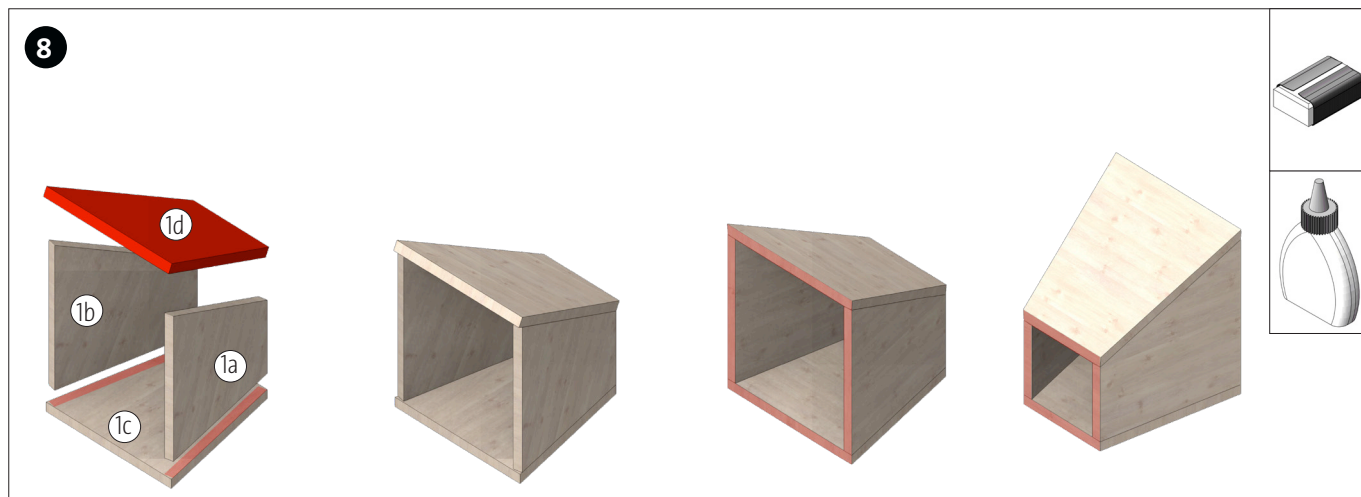

Incolla insieme i pezzi dell'imbuto amplificatore (1a-1c) come mostrato. In seguito, leviga i bordi anteriori e posteriori.

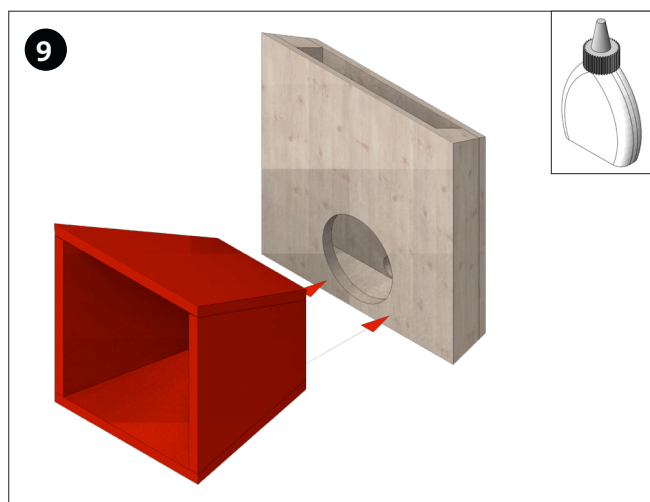

Incolla l'imbuto amplificatore centrato e a filo con il bordo inferiore, in modo che si trovi esattamente sopra l'apertura da \varnothing 40 mm.



Finito. Accendi la musica sul cellulare e collega il cellulare all'amplificatore.