

122.935

Amplificateur pour smartphone

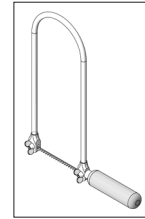

Outils nécessaires:



Lime ronde

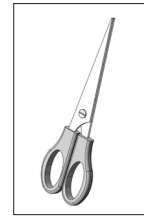

Ciseaux

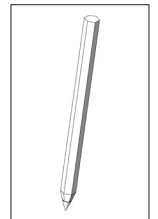

Crayon

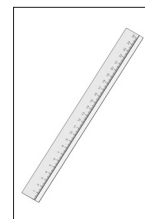

Règle

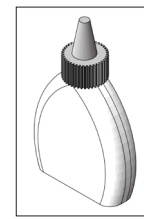

Colle à bois

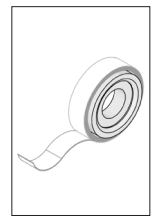

Ruban adhésif

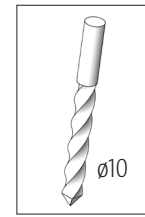

Foret

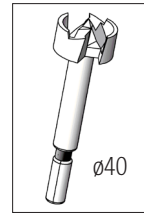

Foret "Forstner"

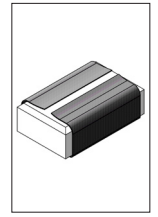

Papier-émeri

Remarque importante

Les kits de construction d'OPITEC ne sauraient être considérées comme articles à caractère de jouet de type généralement commercialisé. Il faut plutôt les considérer comme des outils d'enseignement et d'apprentissage propres à accompagner un travail pédagogique. Ce kit de construction ne doit être construit et utilisé par les enfants et les jeunes adolescents que sous la direction et la surveillance d'adultes compétents. Ne convient pas aux enfants de moins de 36 mois. Risque d'étouffement!

Contenu	nombre de pièces	Dim. (mm)	Description	n° de pièces
contreplaqué	1	160x160x5	entonnoir	1
contreplaqué	2	110x110x5	cadre enfichable	2
Latte en bois	1	250x15x15	cadre enfichable	3
Latte en bois	1	100x15x5	cadre enfichable	4
Caoutchouc mousse	1	9,92x9,56x2	cadre enfichable	5

Instruction de construction 122.935
Amplificateur pour smartphone

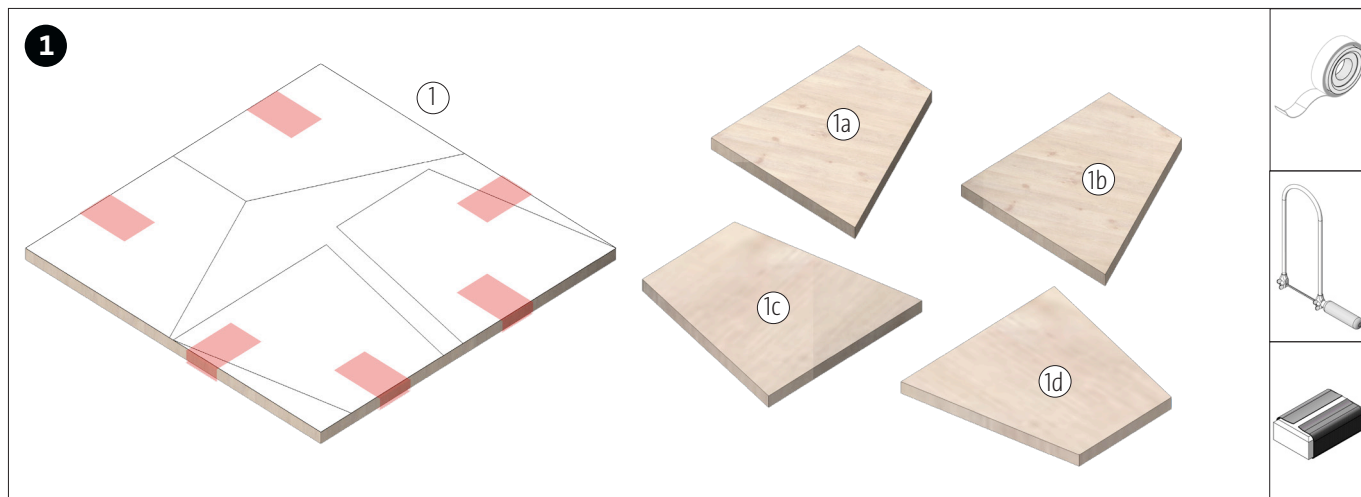

Découpez le gabarit pour l'entonnoir de l'amplificateur (A) et collez-le sur la plaque de base (1). Découpez ensuite les différentes pièces (1a-1d) et nettoyez les traits de scie.

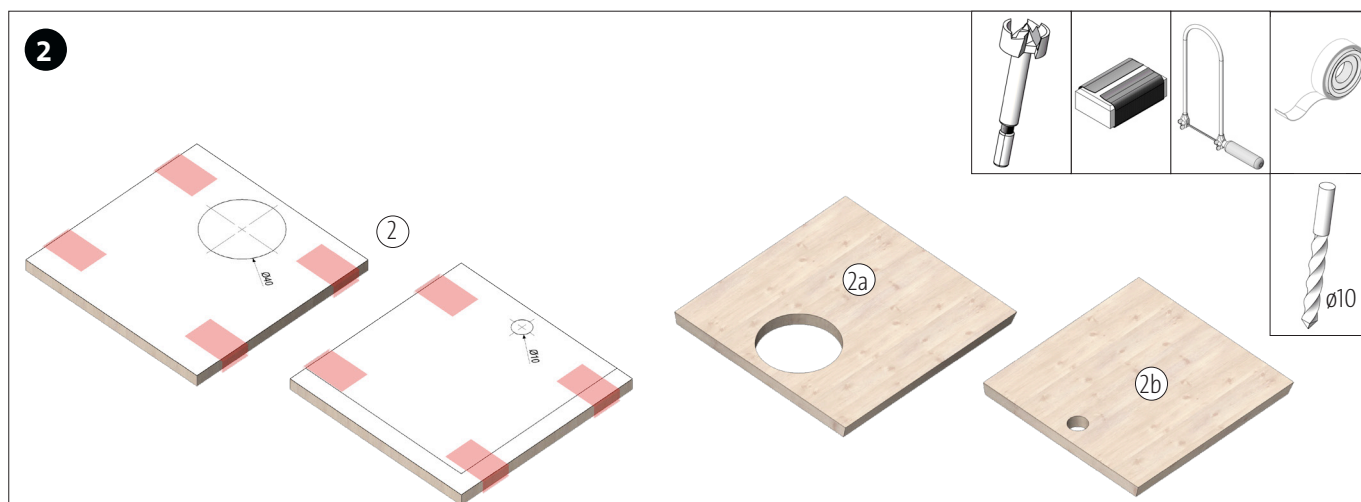

Découpez les gabarits pour le casier (B-C) et collez-les sur les deux plaques de base (2). Percez ensuite les trous de $\varnothing 10$ et $\varnothing 40$ mm. Découpez la plaque de base (2b) et nettoyez les coupes de scie.

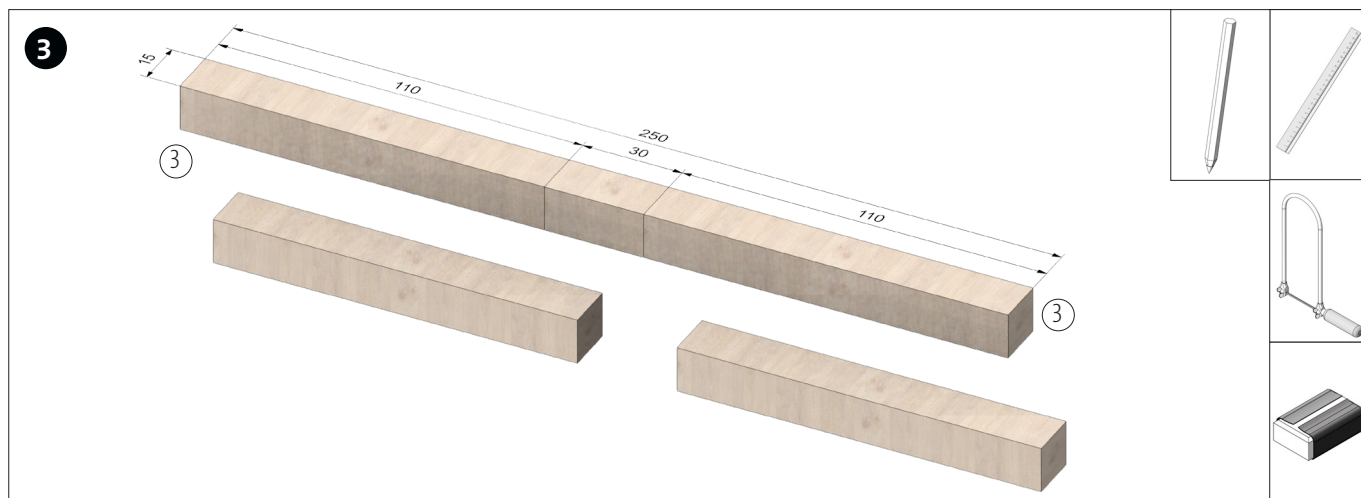

Coupez la latte en bois (3) à la taille indiquée et nettoyez les traits de scie.

Instruction de construction 122.935
Amplificateur pour smartphone

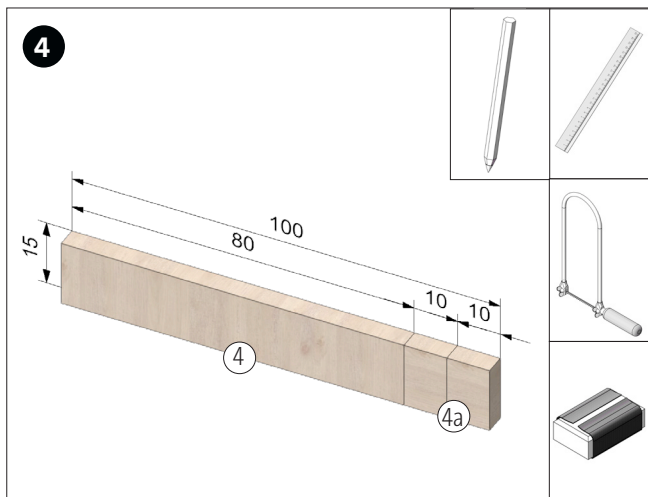

Coupez la latte en bois (1) à la taille indiquée et nettoyez les coupes.

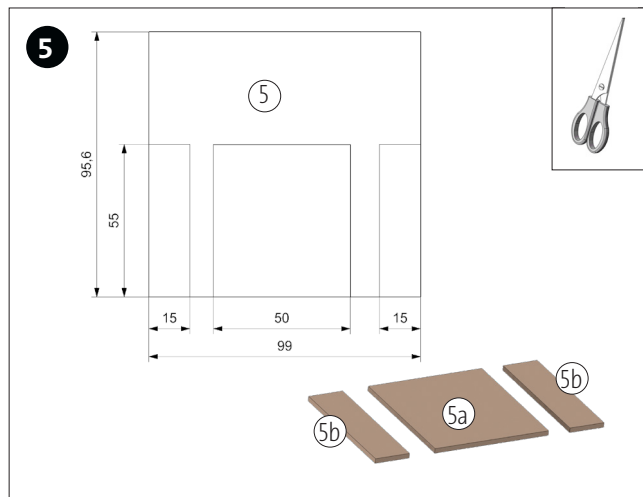

Découpez le caoutchouc mousse (5- page...) selon le gabarit.

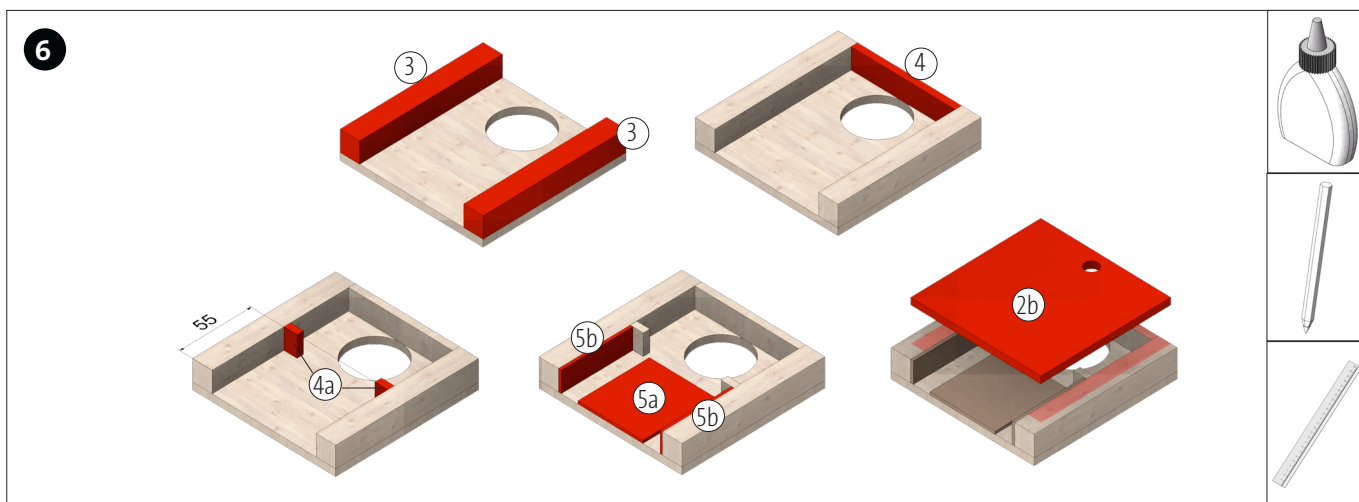

a) Collez les deux bandes de bois (3) sur la plaque de base (2a). b) Collez la bande (4) entre les deux bandes (3) comme indiqué. c) Collez les deux bandes (4a) dans le cadre comme indiqué. d) Collez également les sections en caoutchouc mousse (5a-5b). e) Enfin, centrez le couvercle arrière et collez-le à ras du bord arrière.

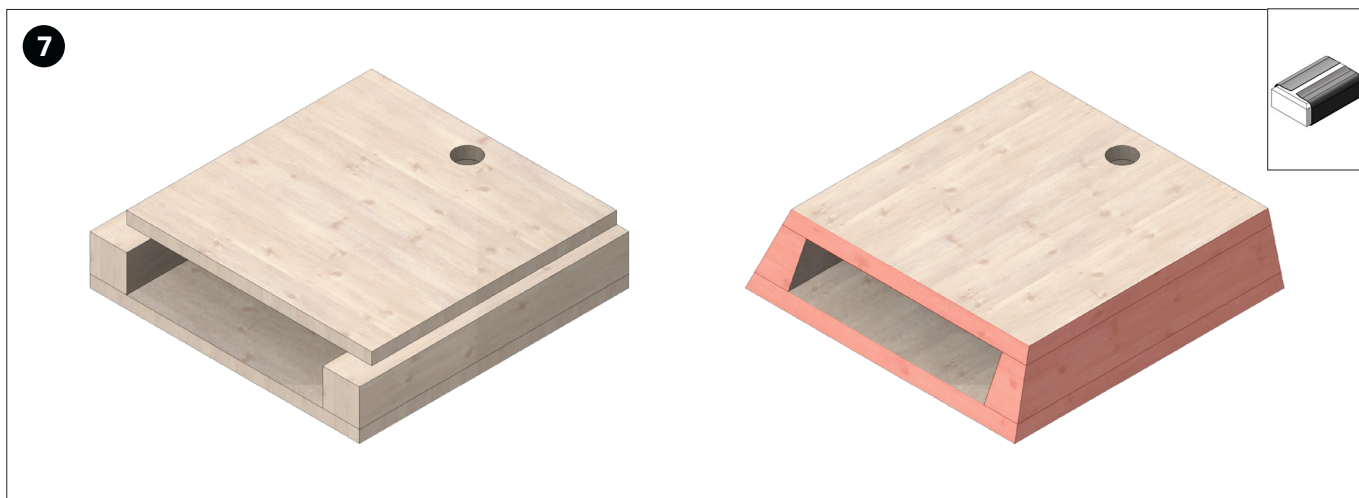

Enfin, poncez tous les côtés à plat du bord inférieur au bord supérieur comme indiqué sur l'illustration.

Instruction de construction 122.935
Amplificateur pour smartphone

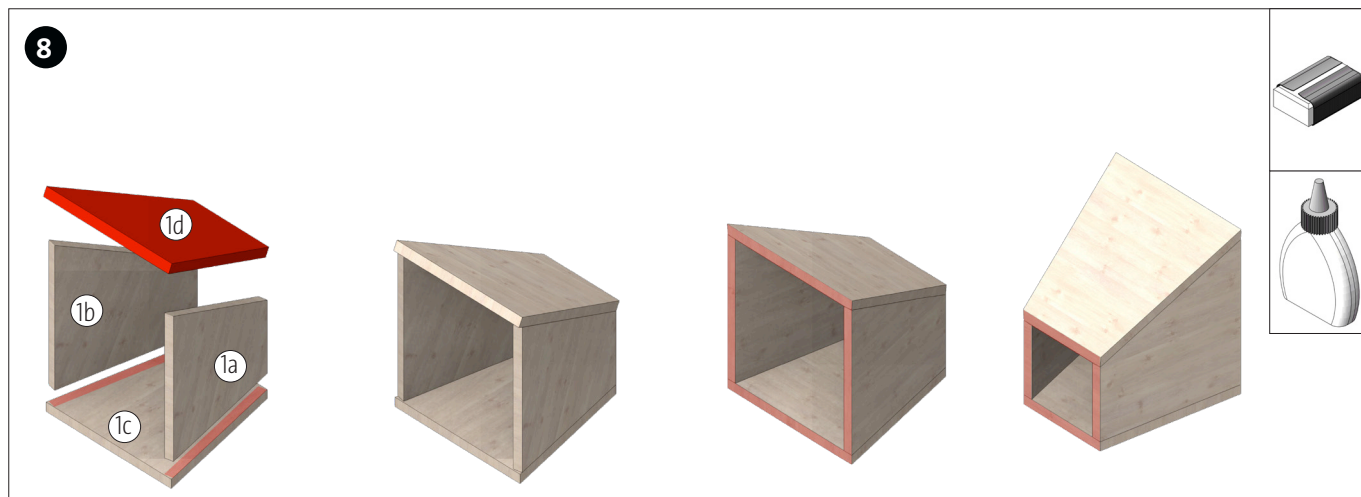

Collez les parties du cône d'amplification (1a-1c) ensemble comme indiqué. Ensuite, poncez les bords avant ainsi que les bords arrière.

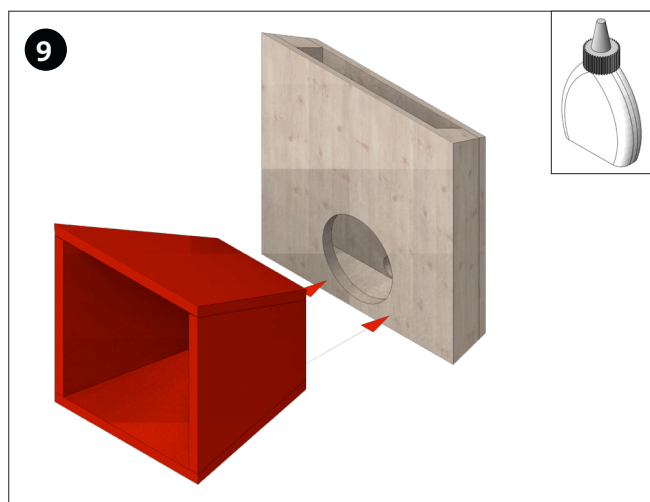

Collez l'entonnoir de l'amplificateur, comme illustré, de manière centrée et au ras du bord inférieur, de sorte qu'il se trouve exactement au-dessus de l'ouverture de $\varnothing 40\text{mm}$.



C'est terminé ! Démarrez la musique sur le téléphone portable et branchez le téléphone sur l'amplificateur.