

122.588

# Zelflopende ellipsen

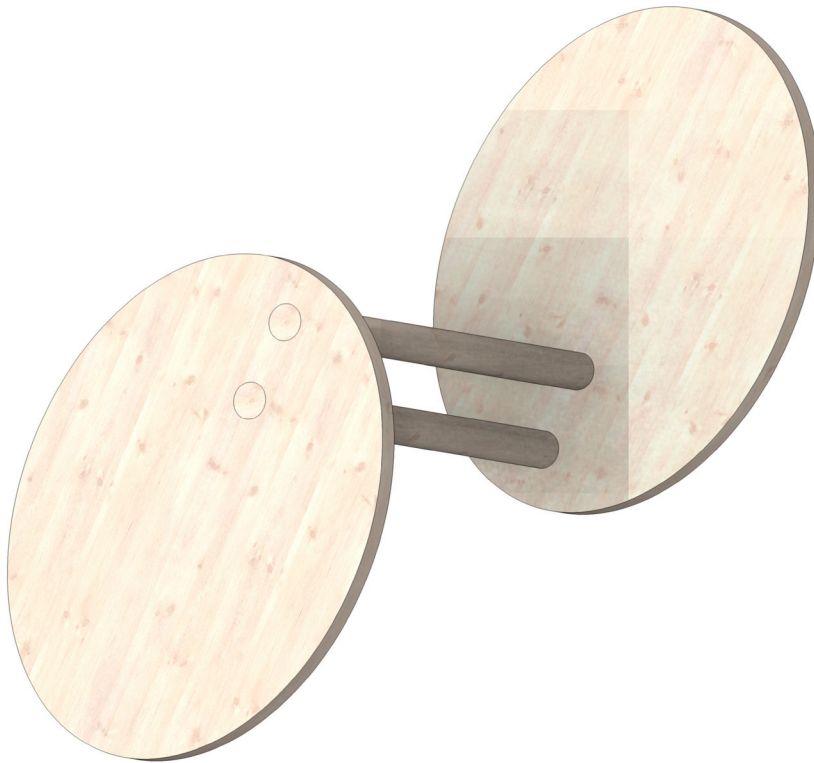

## Benodigd gereedschap:

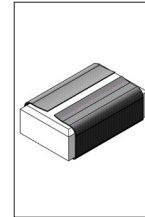

Schuurpapier

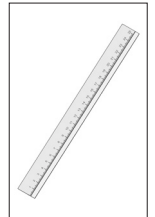

Liniaal

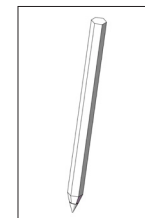

Schrijf/teken-  
potlood

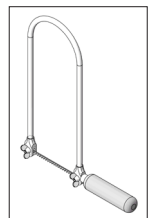

Figuurzaag

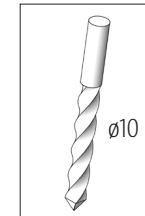

Boortje

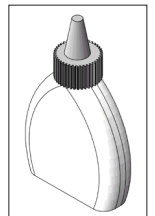

Houtlijm

### Let op

Opittec bouwpakketten zijn na afbouw geen speelgoed, maar leermiddelen als ondersteuning in het onderwijs. Dit bouwpakket mag door kinderen en jongeren alleen onder toezicht van een volwassene worden gebouwd en gebruikt. Niet geschikt voor kinderen jonger dan 36 maanden. Verstikkingsgevaar!

Stuklijst	Aantal	Afm. (mm)	Omschrijving	Nr.
Triplex	1	300x210x5	Grondplaat	1
Rondhout	2	ø10x200	Rondhout	2

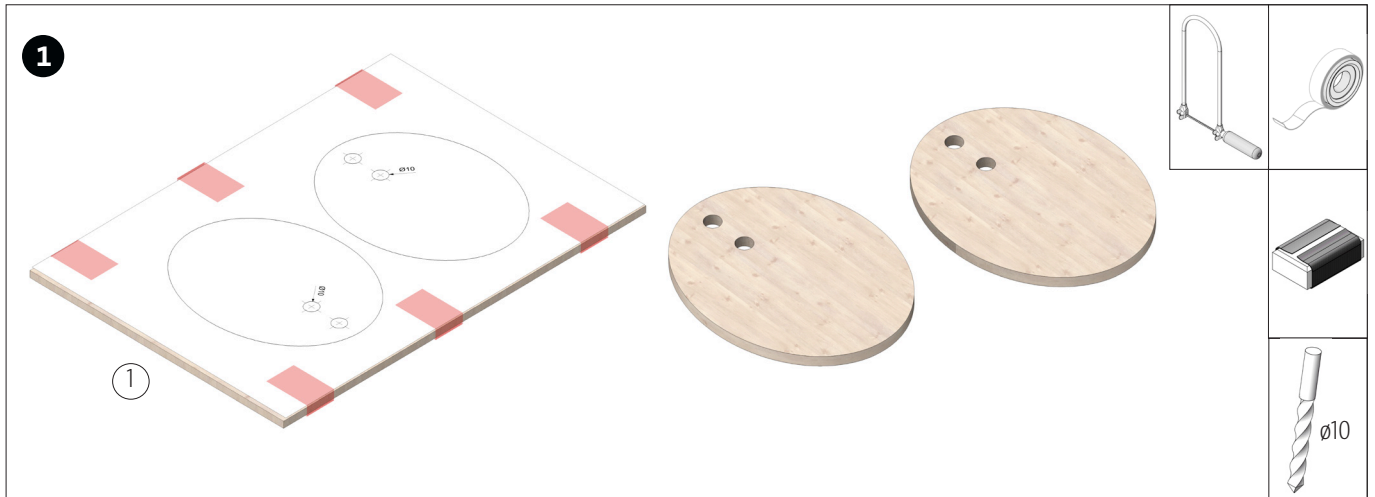

De sjabloon (pag. 3) op het triplex (1) overnemen. De gaten  $\varnothing 10$  mm boren en de ellipsen uitzagen. De zaagkanten schuren.

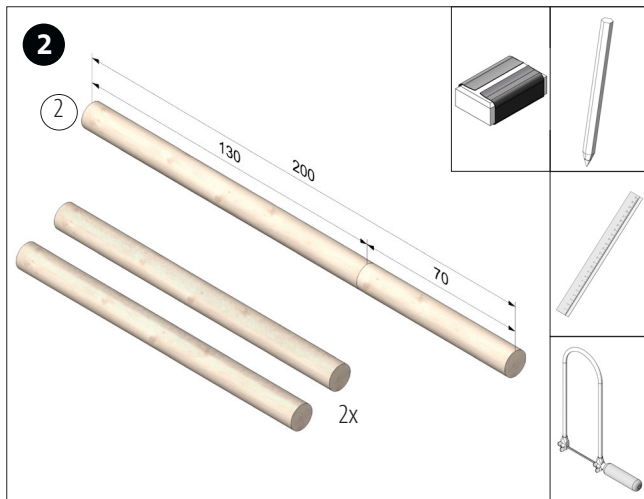

De stukken rondhout (2) volgens de afmetingen zagen en zaagkanten schuren.



De beide stukken rondhout, zoals afgebeeld, in de gaten van de ellips lijmen. De lijm goed laten drogen.



De tweede ellips, zoals afgebeeld, van bovenaf lijmen. De lijm goed laten drogen.

**Opmerking:** Let erop, dat de gaten zijn uitgelijnd bij het lijmen!

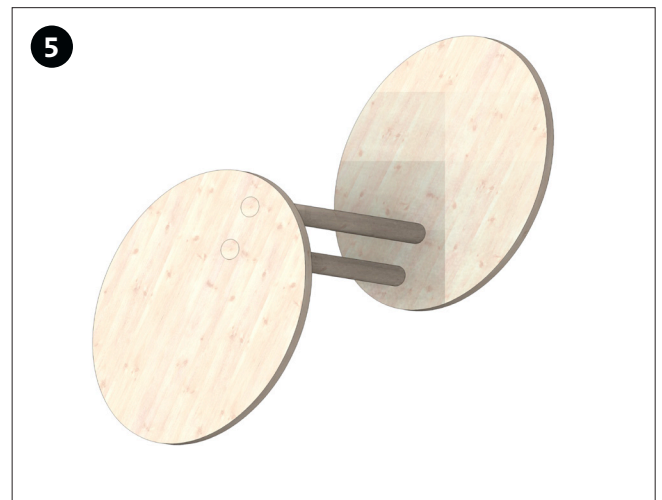

Klaar!

