

122474

Corona de Adviento 3D

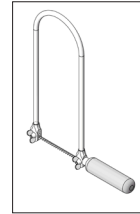

Herramientas necesarias



Sierra de marquetería

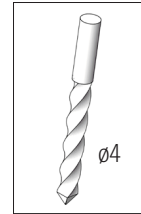

Brocas

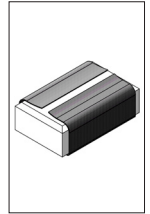

Papel de lija

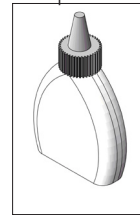

Cola blanca

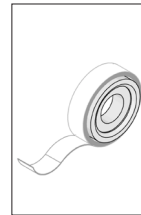

Cinta autoadhesiva



Martillo

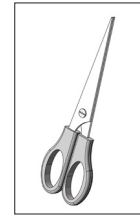

Tijeras

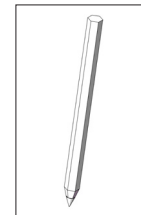

Lápiz

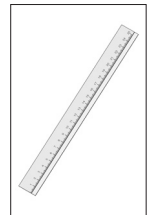

Regla

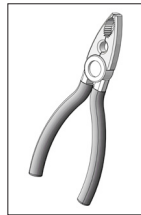

Alicate universal

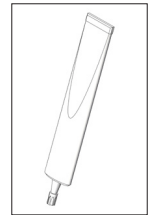

Pegamento universal

Importante:

Las maquetas de OPITEC, una vez terminadas, no deberían ser consideradas como juguetes en el sentido comercial del término. De hecho, se trata de material pedagógico adecuado para un uso didáctico. Es imprescindible la supervisión de un adulto. Kit no adecuado para niños menores de 3 años, dado que existe riesgo de asfixia por piezas pequeñas.

| Material suministrado | Cantidad | Medidas (mm) | Aplicación | Pieza nº . |
|-------------------------|----------|--------------|-------------------------|------------|
| Madera contrachapada | 1 | 600x300x8 | Placa base | 1 |
| Madera contrachapada | 1 | 250x100x5 | Paca base estrellas | 2 |
| Tuerca para encastrar | 4 | M4x6 | Bases con pincho | 3 |
| Pincho para velas | 4 | M4x20 | Pincho para velas | 4 |
| Soporte para lamparilla | 4 | | Platitos para las velas | 5 |

Instrucciones de montaje 122.142
Corona de Adviento 3D

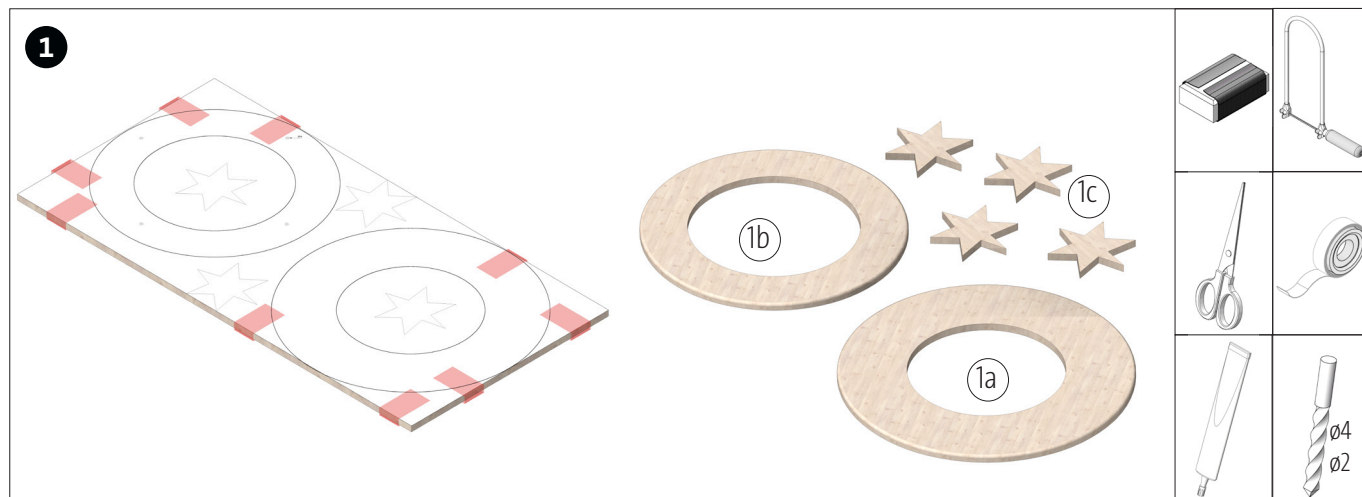

Recortar la plantillas (págs. 5-15) para las placa base (1), encolarlas entre sí por las zonas marcadas y fijar con cinta autoadhesiva sobre la placa base. Perforar los orificios de $\varnothing 4\text{mm}$ sobre el aro pequeño. Serrar todas las piezas y lijar los laterales de corte. Redondear los laterales de los aros con papel de lija, como se muestra en la imagen.

Nota:

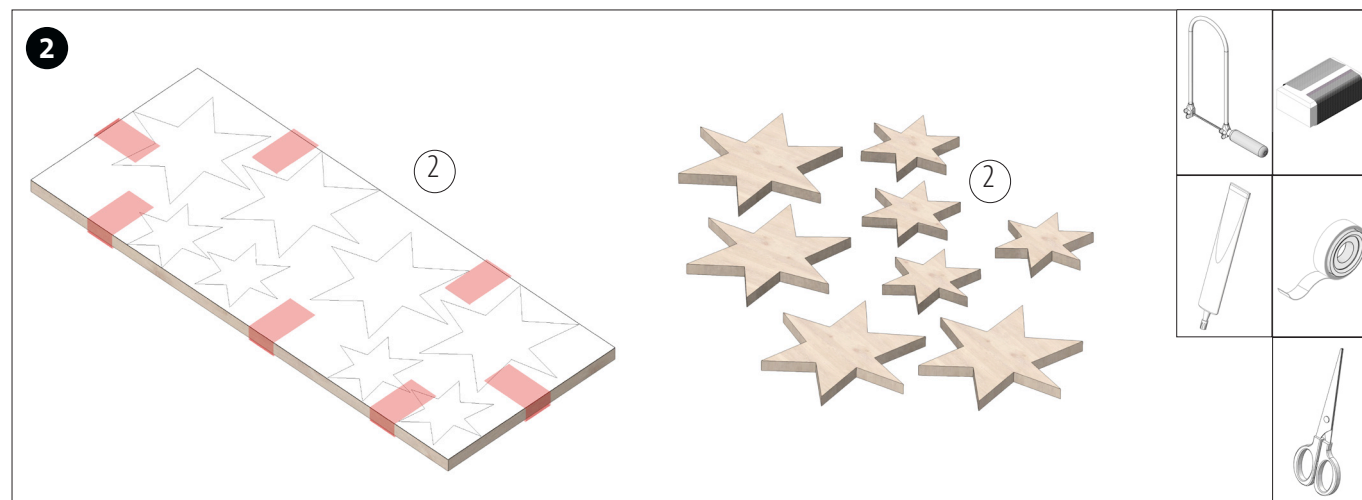

Recortar la plantilla para la estrella (pág. 17) y fijarla con cinta adhesiva sobre el contrachapado (2). Serrar las estrellas y lijar los laterales de corte.

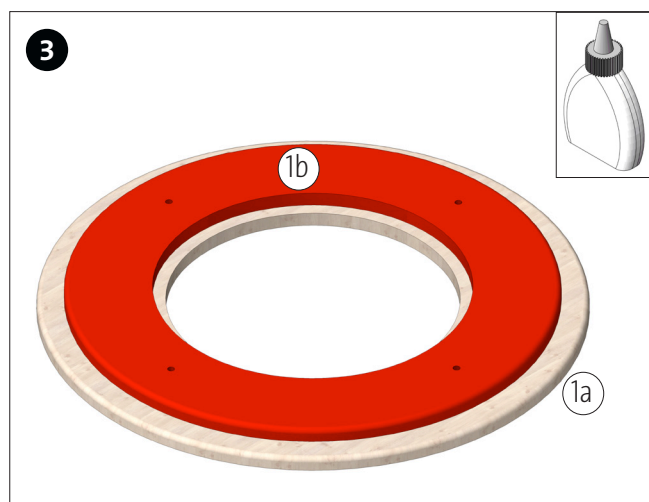

Encolar el aro (1b) en posición centrada sobre el aro (1a).

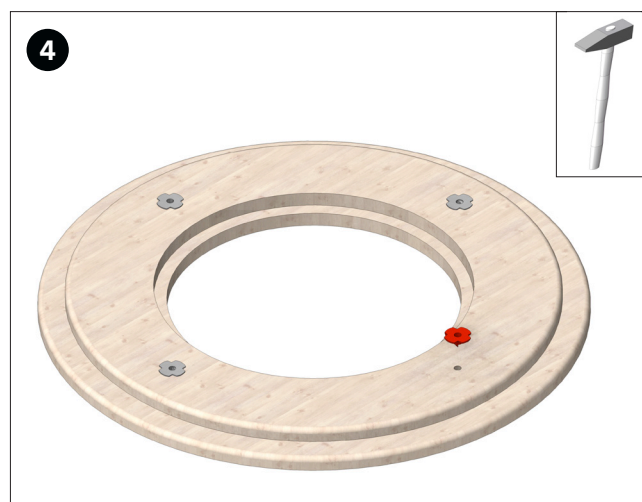

Colocar las tuercas (3) en los orificios e introducir con un martillo.

Instrucciones de montaje 122.142
Corona de Adviento 3D

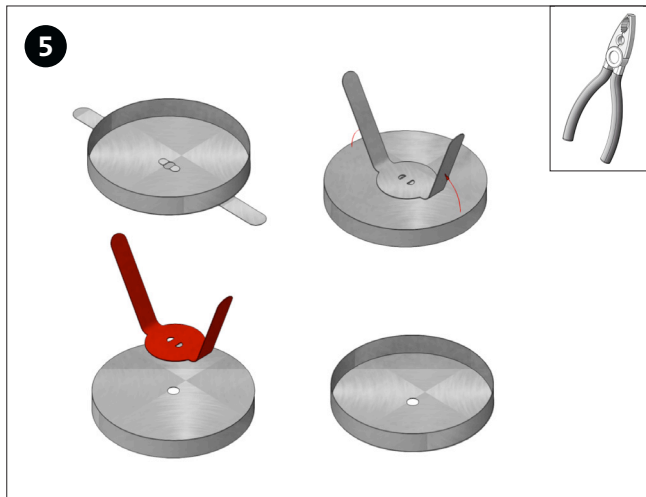

Retirar las pestañas de detrás de las bases (5) con un alicate.

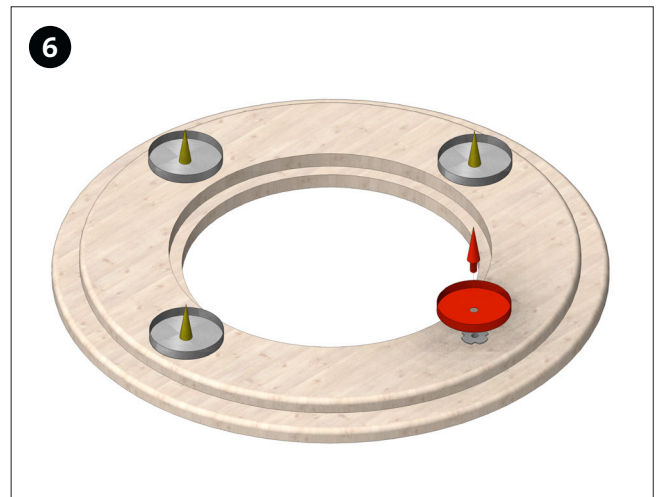

Colocar las bases para las velas sobre las tuercas con un pincho y atornillar sobre las tuercas.

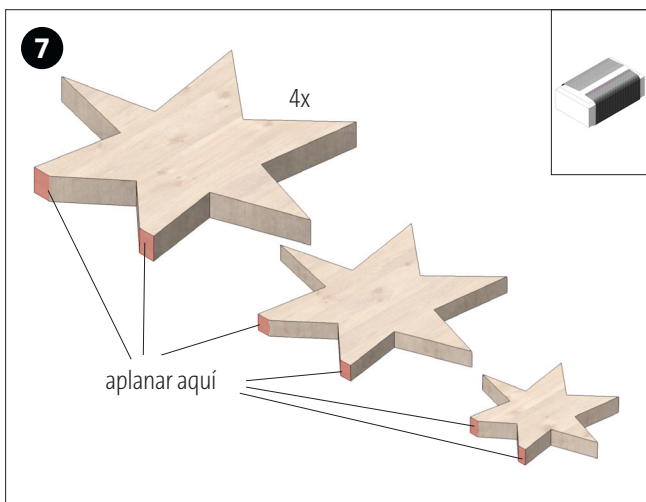

Para pegar las estrellas en la corona, como se muestra arriba, aplanar dos puntas.

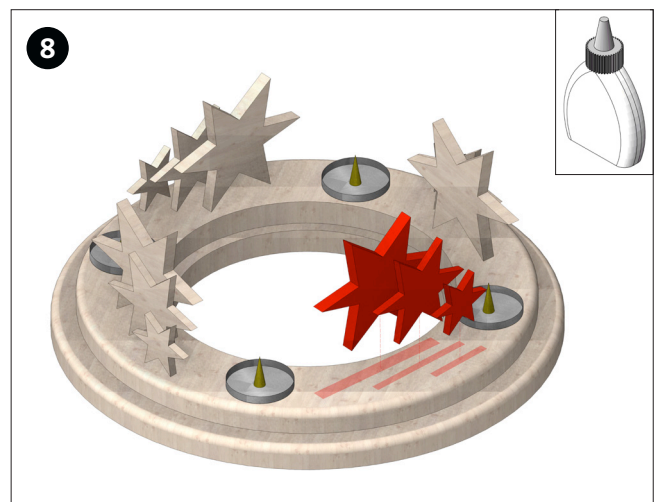

Pegar las estrellas en medio de dos portavelas de la corona (1b).
Nota: ¡asegurarse de dejar suficiente distancia entre dos velas!

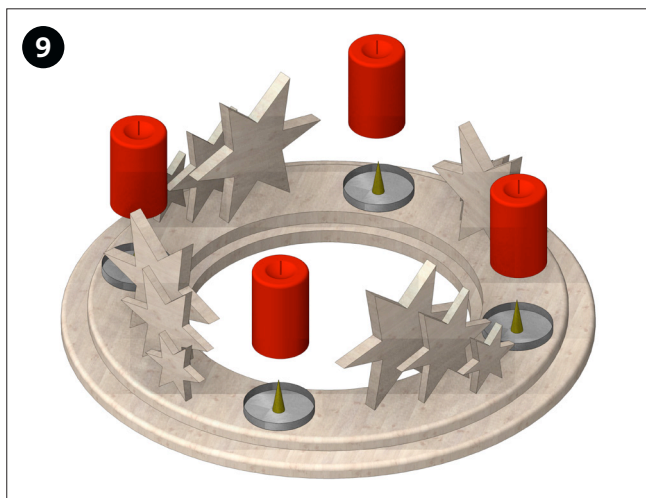

Colocar una vela en cada una de las bases (recomendamos las velas art. Nº 426754).



¡Listo!

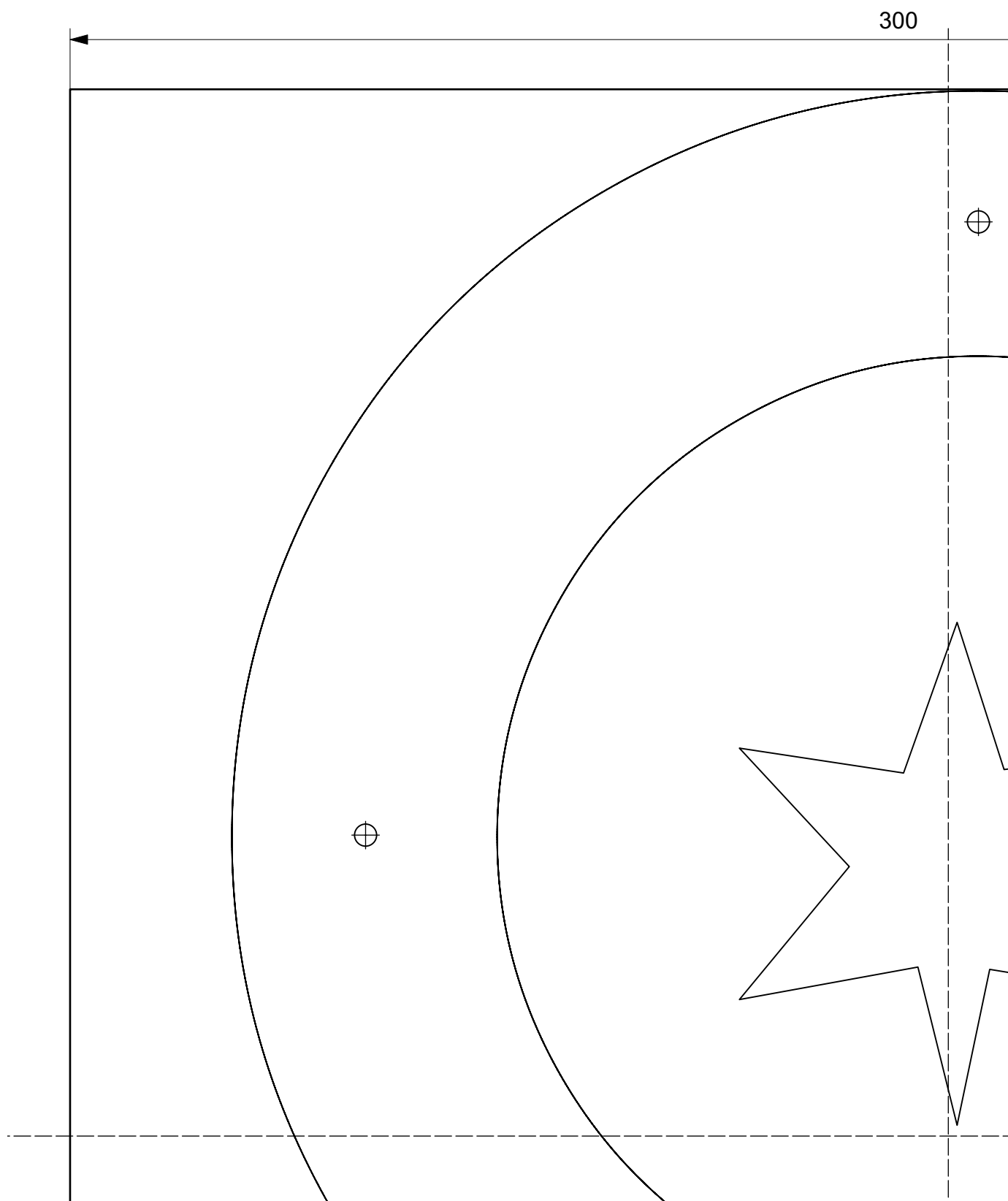

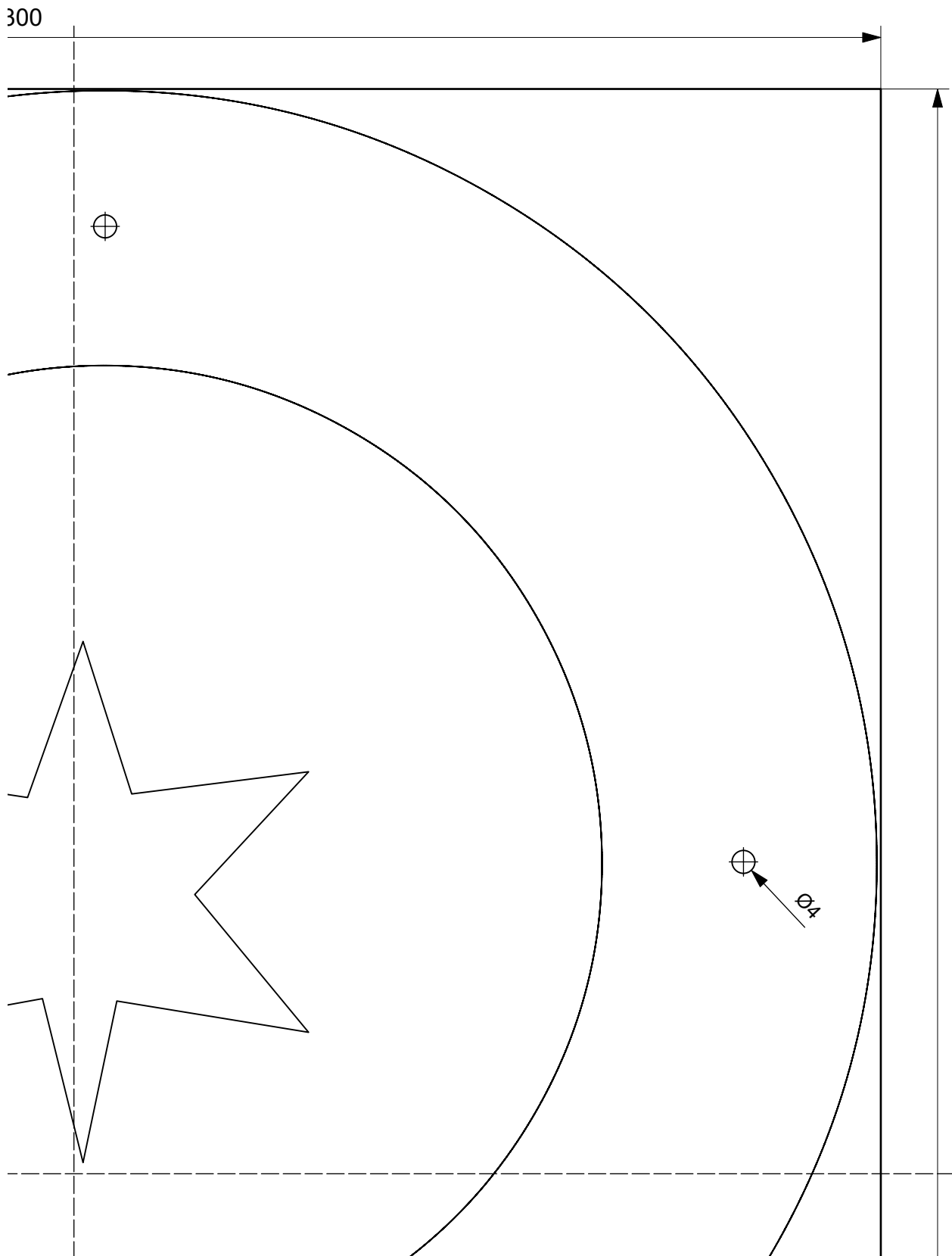

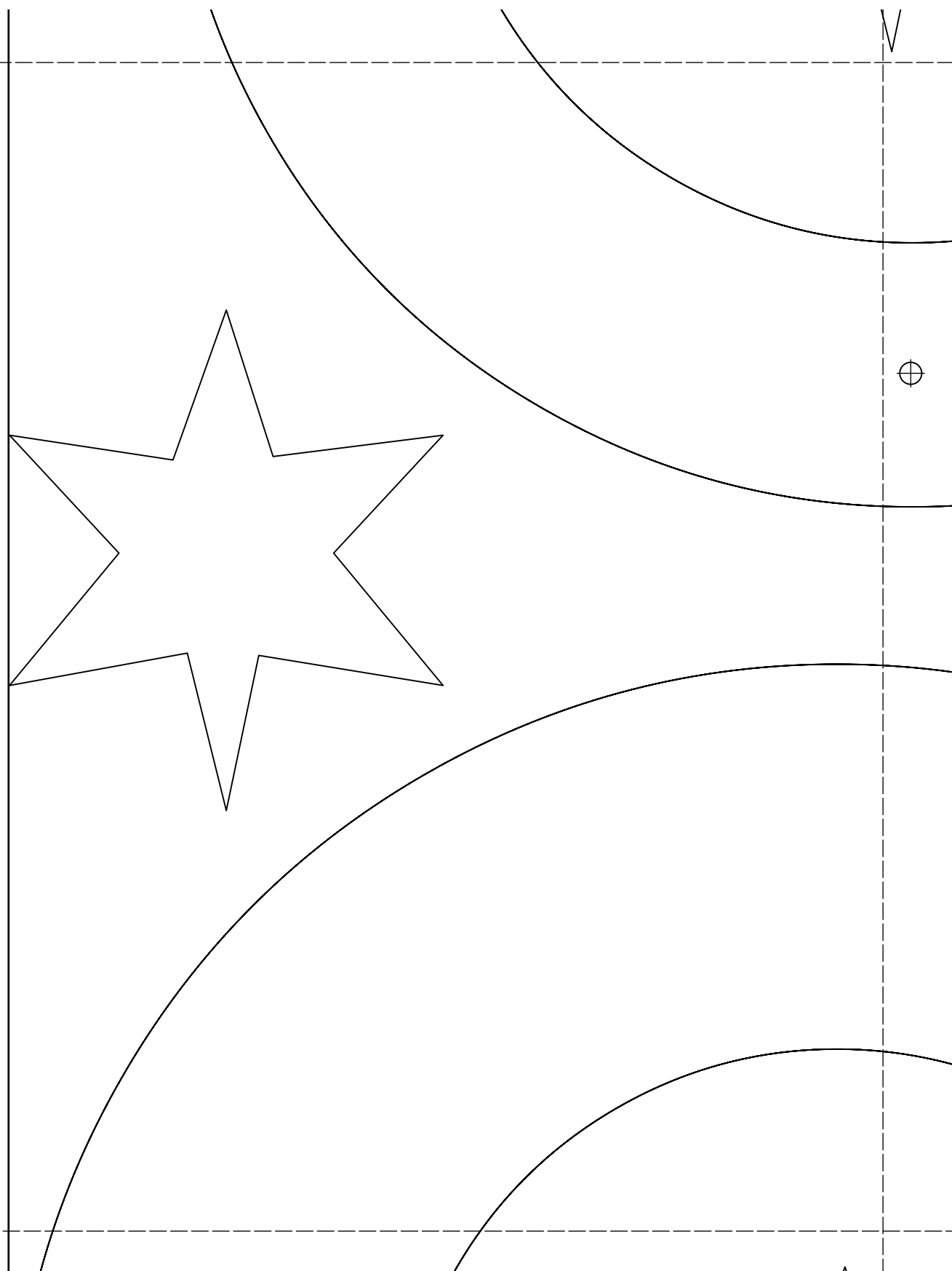

Instrucciones de montaje 122.142

Corona de Adviento 3D

Plantilla pieza D

M 1:1

