

122256

# Animales Wiggles

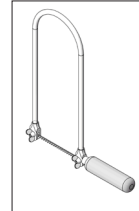

## Herramientas necesarias



Sierra de marquetería

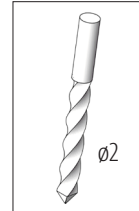

Broca

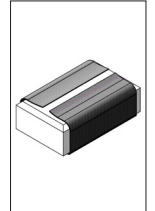

Papel de lija

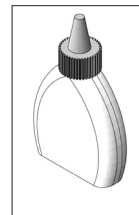

Cola para madera

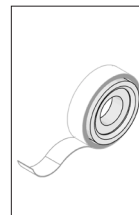

Cinta adhesiva

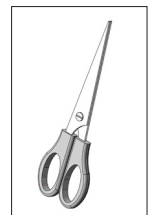

Tijeras

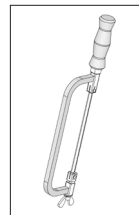

Sierra PUK®

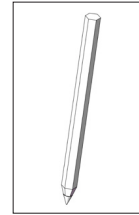

Lápiz

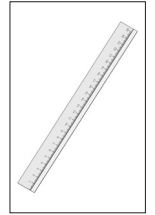

Regla

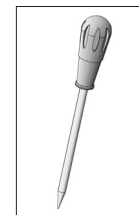

Punzón

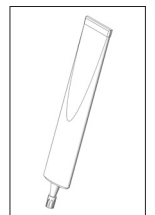

Pegamento universal

### Importante:

Las maquetas de OPITEC, una vez terminadas, no deberían ser consideradas como juguetes en el sentido comercial del término. De hecho, se trata de material pedagógico adecuado para un uso didáctico. Es imprescindible la supervisión de un adulto. Kit no adecuado para niños menores de 3 años, dado que existe riesgo de asfixia por piezas pequeñas.

Material suministrado	Cantidad	Medidas (mm)	Aplicación	Pieza Nº.
Madera contrachapada	1	300x210x4	Placa base	1
Hembrillas abiertas	1	15	Hembrillas abiertas	2
Hembrillas cerradas	1	10	Hembrillas cerradas	3
Ojos móviles	1	10	Ojos	4
Tira perforada	1	120x15x1,5	Contrapeso	5
Lámina goma espuma	1	9,60x9,90	Orejas/patas	6

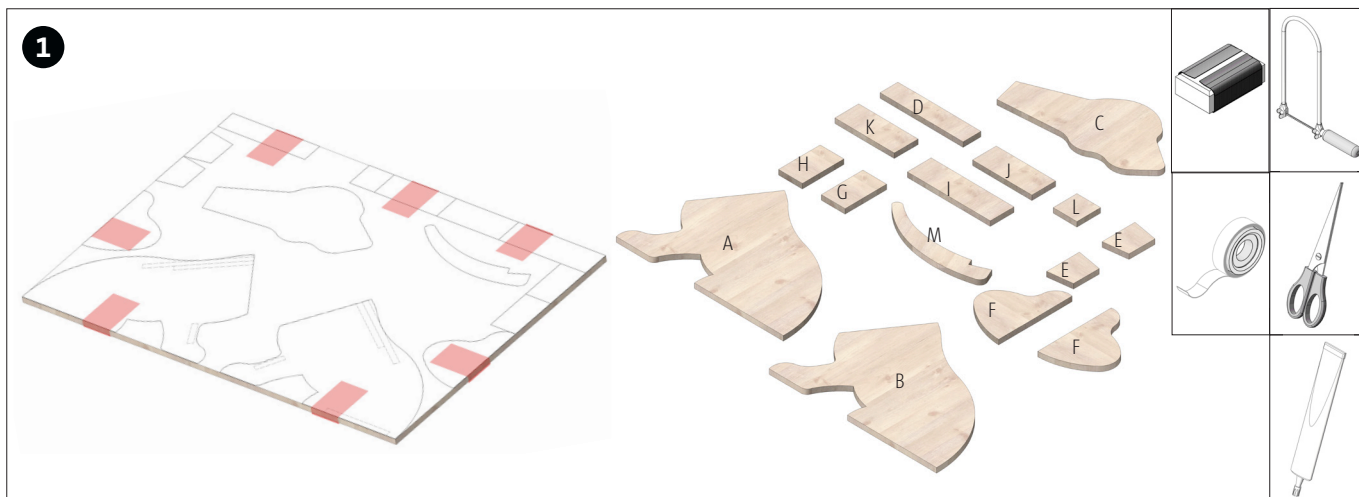

Recortar la plantilla para el perro (pág. 11/13) y encolar por las zonas indicadas. Fijar sobre el contrachapado con cinta adhesiva. Serrar todas las piezas y lijar los laterales de corte. Marcar los puntos en los que se situarán los listones de separación sobre las piezas de madera.

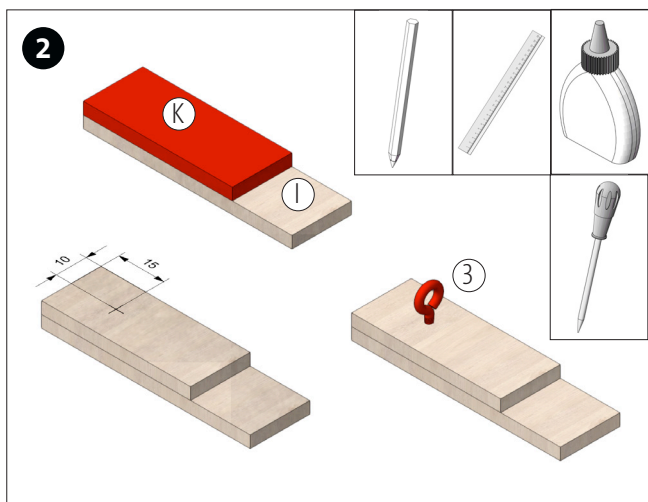

Encolar las piezas (I+K) juntas como se muestra en la imagen. Determinar el punto en que se colocará la hembrilla cerrada, marcar e introducir la hembrilla en él enroscándola.

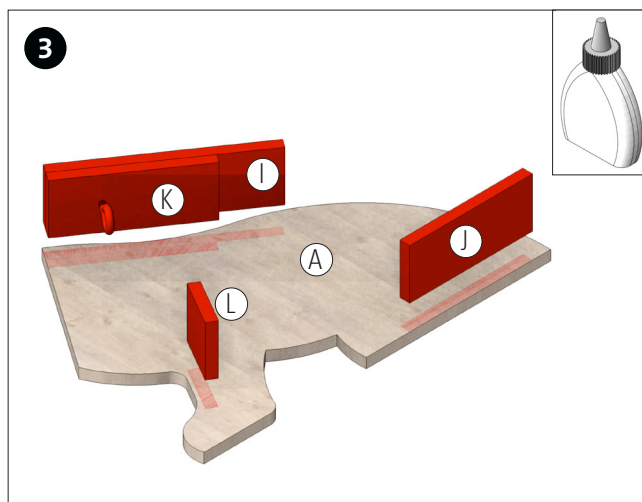

Encolar el listón para colgar que nos han quedado tras el paso N°2 sobre el punto marcado en el lateral (A). Hacer lo mismo con los dos listones (L+J).

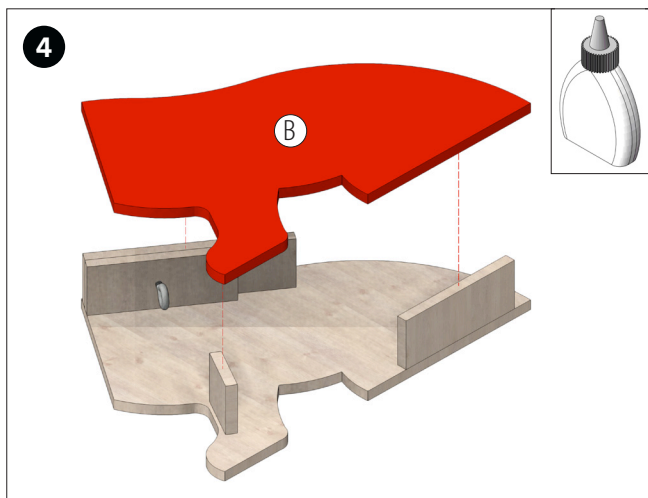

Encolar el segundo lateral (B) sobre la pieza (A), fijarse en que quede bien alienado en el borde. Dejar secar bien la cola.

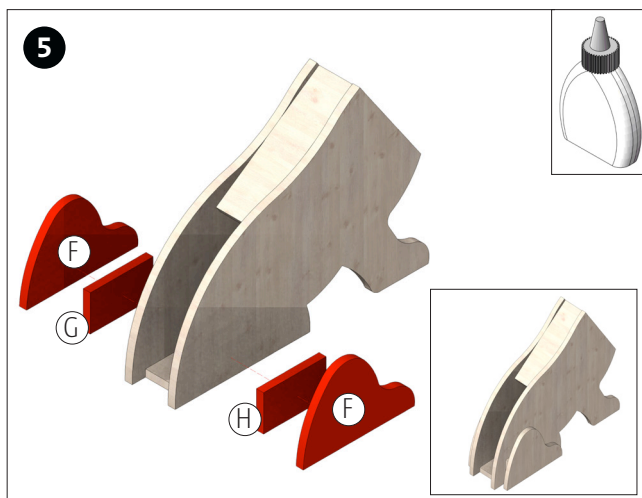

Encolar las dos piezas (G+H) sobre la pata trasera (F) al ras del borde inferior de los dos laterales.

**Instrucciones de montaje 122.256**  
**Animales Wiggles**

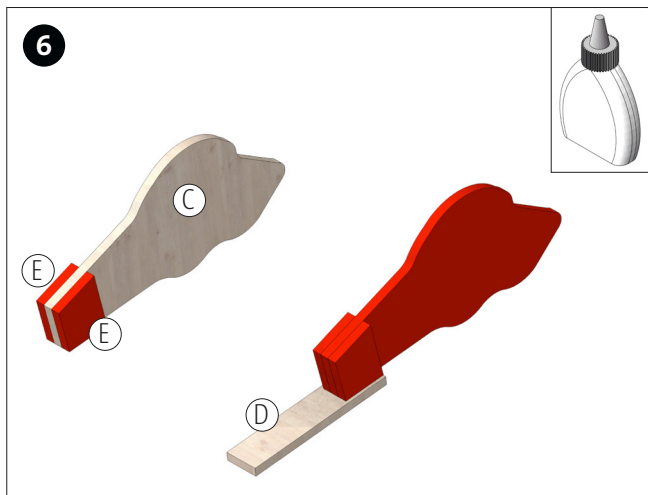

Para reforzar la cabeza, encolar una pieza de madera (E) a cada lado de la pieza (C), alinearla con el lateral trasero y el inferior. Cuando haya secado bien la cola, fijar la cabeza al ras del borde de delante de la pieza D.

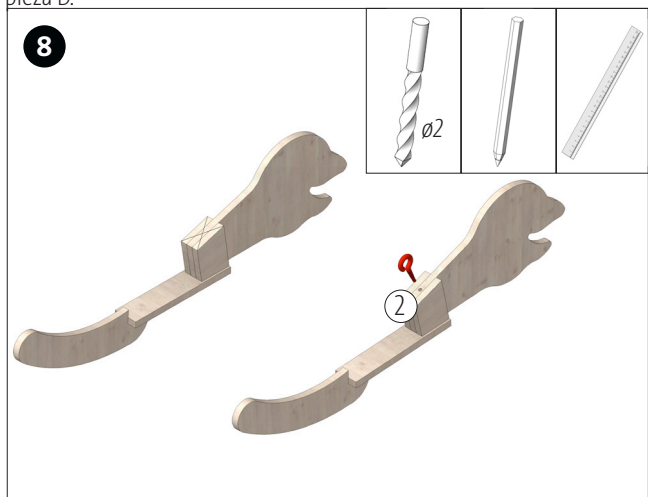

Marcar la posición para las hembrillas abiertas (2) trazando dos diagonales sobre la pieza de refuerzo de la cabeza. Marcar el punto con una broca de  $\varnothing 2$ mm. Con esto evitaremos que la madera se astille. A continuación, enroscar la hembrilla abierta.

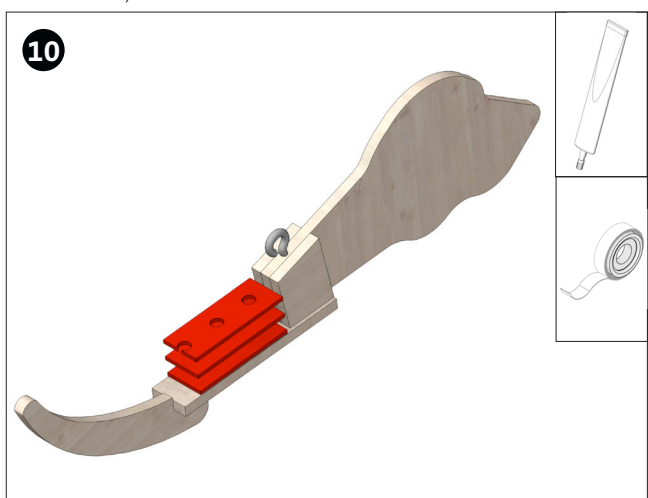

Unir los contrapesos entre sí con cinta adhesiva y colgarlos del cuerpo, para comprobar el punto de equilibrio. Si es necesario, eliminar alguno de los contrapesos antes de pegarlos definitivamente.

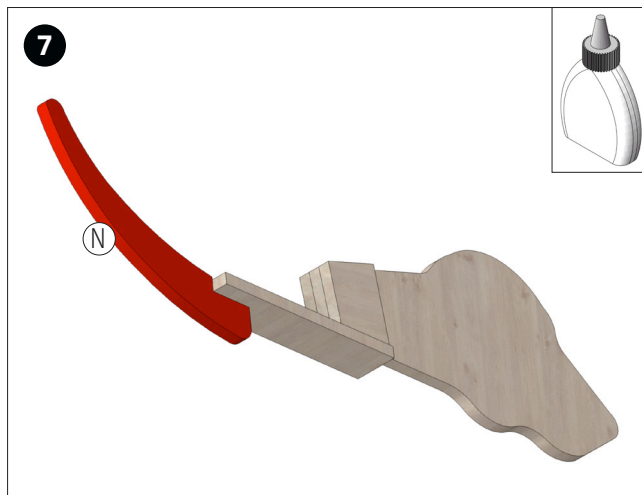

Encolar la pieza (N) debajo de la pieza (D) y asegurarse de que quede centrada. Dejar secar bien el pegamento.

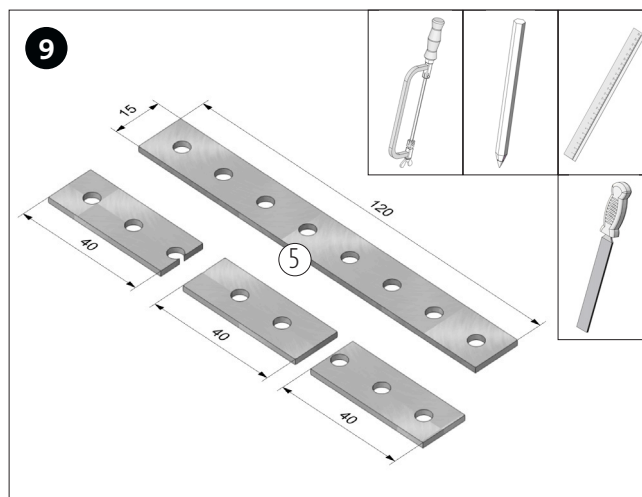

Dividir la tira de chapa perforada (5) en 3 partes iguales de 40 mm cada una. Desbarbar los laterales de corte.



Colocar la cabeza en su posición.

**Instrucciones de montaje 122.256**  
**Animales Wiggles**

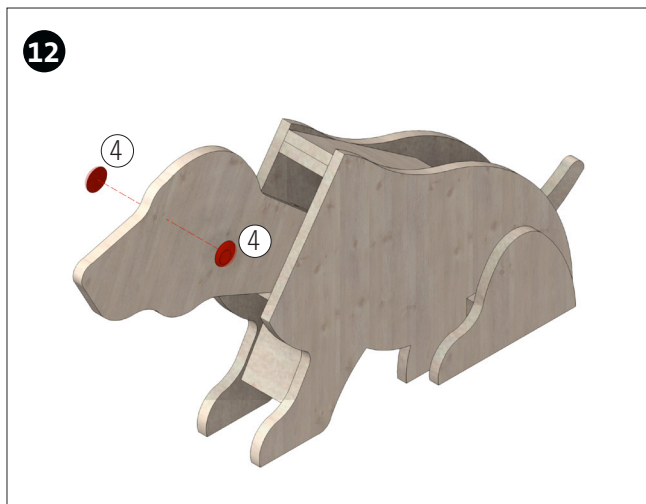

Pegar los ojos móviles (4) a cada lado de la cabeza (como son autoadhesivos basta con retirar la película protectora).

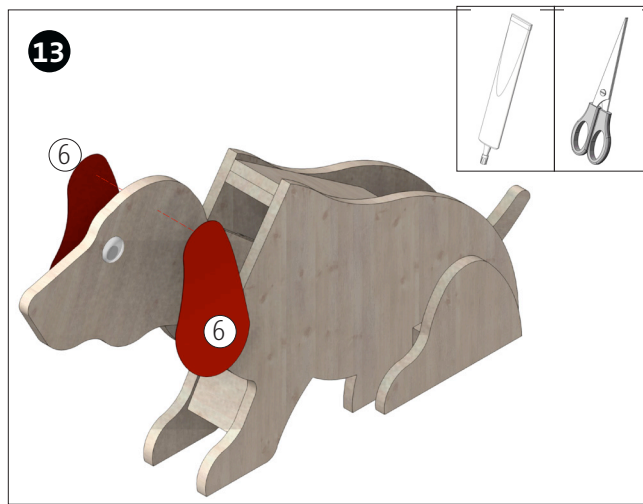

Reseguir las orejas de la plantilla (pág. 11) sobre la goma espuma (6) con un lápiz y cortar con tijeras o cutter. Encolar una a cada lado de la cabeza.

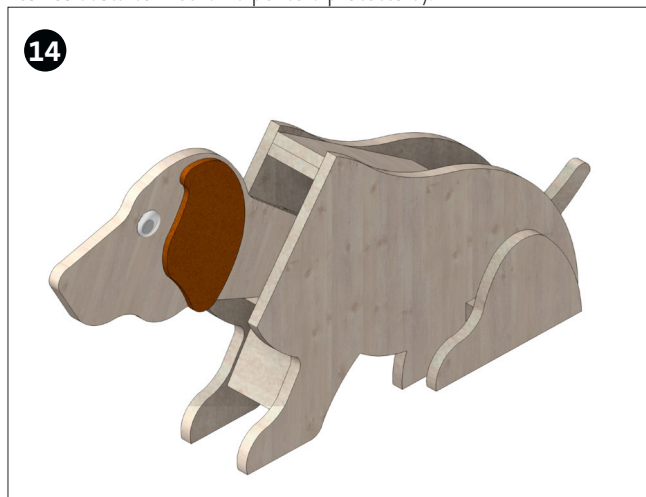

¡listo!

**Variante Nº2: gato**

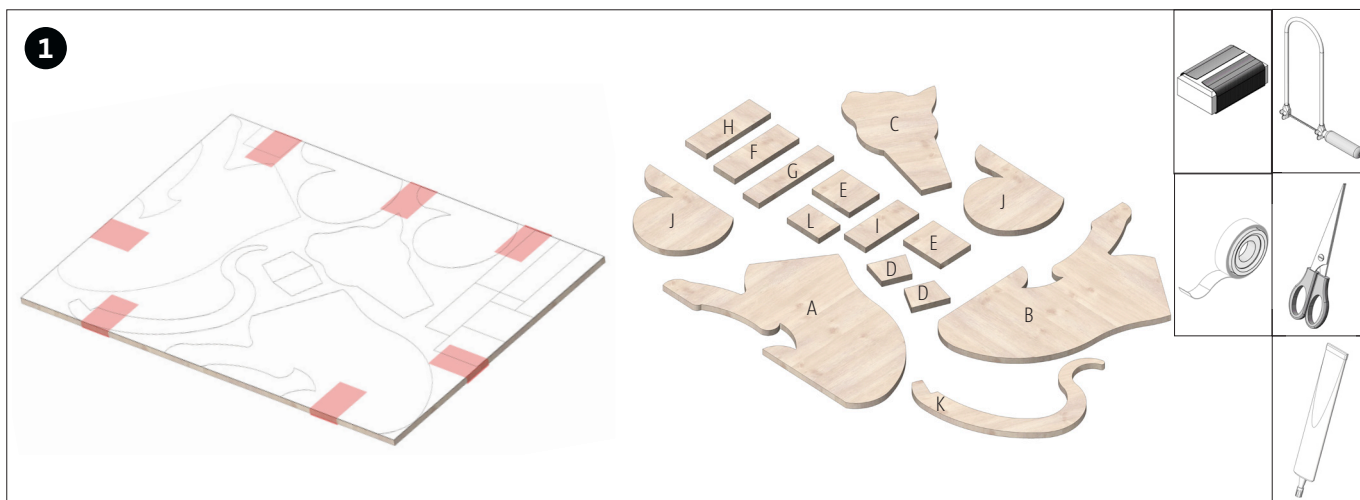

Recortar la plantilla del gato (pág. 15/17) y encolar por las zonas indicadas. Fijar sobre el contrachapado con cinta adhesiva. Serrar todas las piezas y lijar los laterales de corte. Marcar los puntos en los que se situarán los listones de separación sobre las piezas de madera.



**Instrucciones de montaje 122.256**  
**Animales Wiggles**

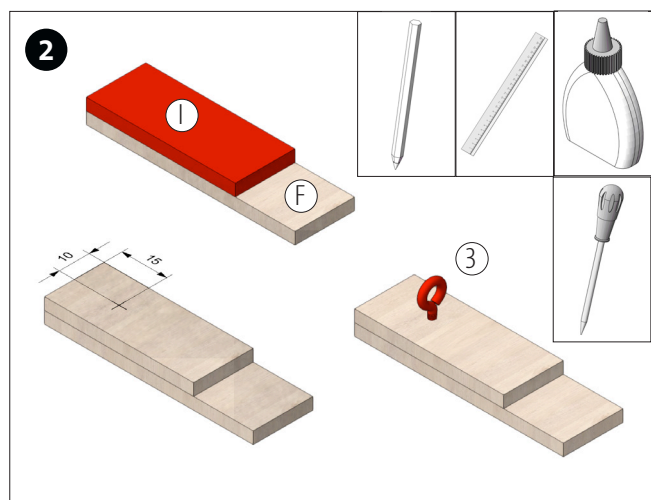

Encolar las piezas (F+I) juntas como se muestra en la imagen. Determinar el punto en que se colocará la hembra cerrada, marcar e introducir la hembra en él enroscándola.

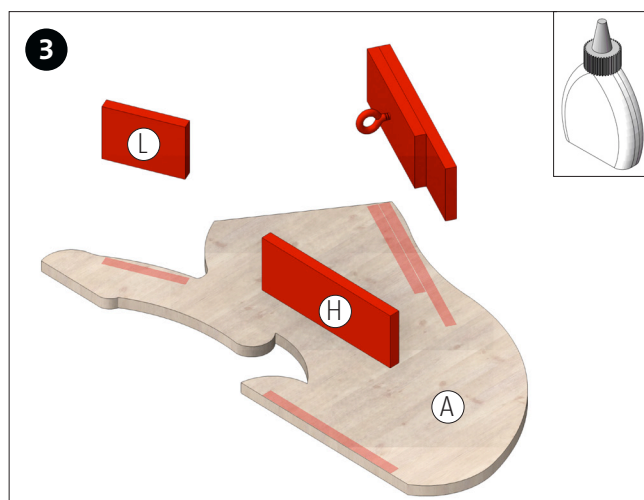

Encolar el listón para colgar que nos han quedado tras el paso N°2 sobre el punto marcado en el lateral (A). Hacer lo mismo con los dos listones (H+L).

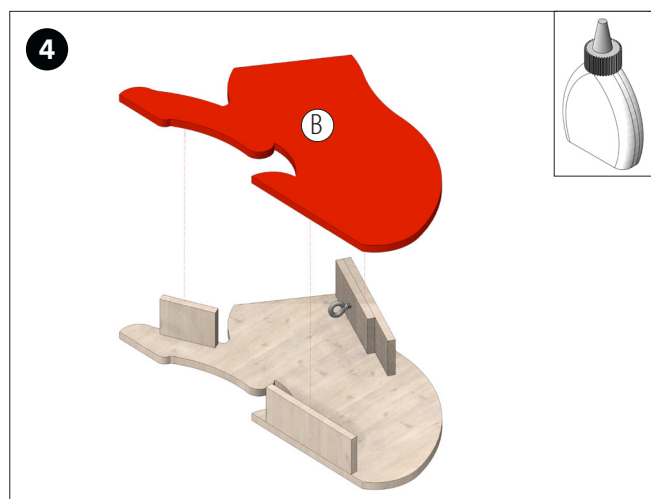

Encolar el segundo lateral (B) sobre la pieza (A), fijarse en que quede bien alineado en el borde. Dejar secar bien la cola.

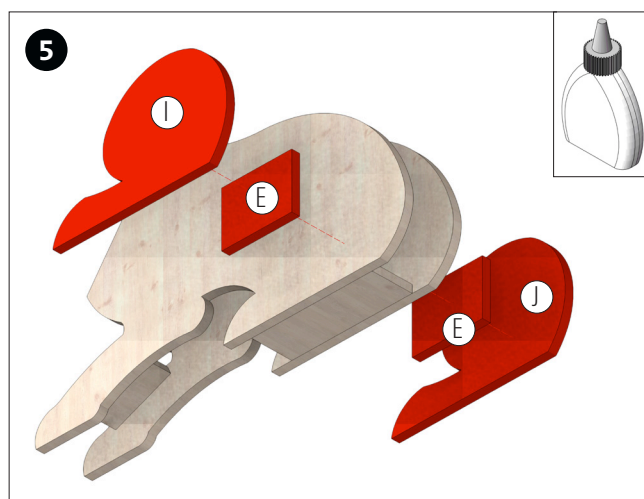

Encolar las dos piezas (E) y las patas traseras (I+J) al ras con el borde inferior como se muestra en la imagen.

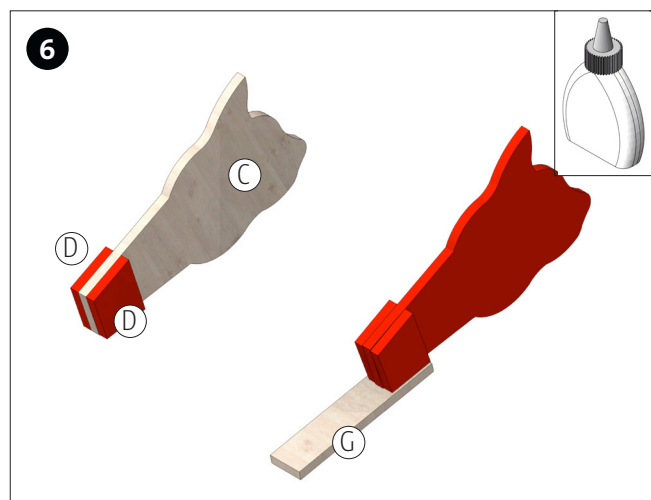

Encolar las dos piezas (D) a ambos lados, de modo que queden alineados con el lateral trasero de la cabeza (C). Para terminar, encolar la cabeza a la pieza (G).

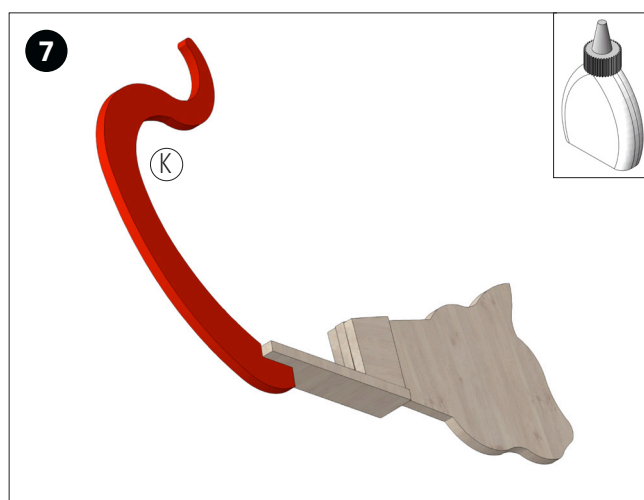

Encolar la pieza (K) debajo de la pieza (G) y asegurarse de que quede centrada. Dejar secar bien el pegamento.

Instrucciones de montaje 122.256  
Animales Wiggles

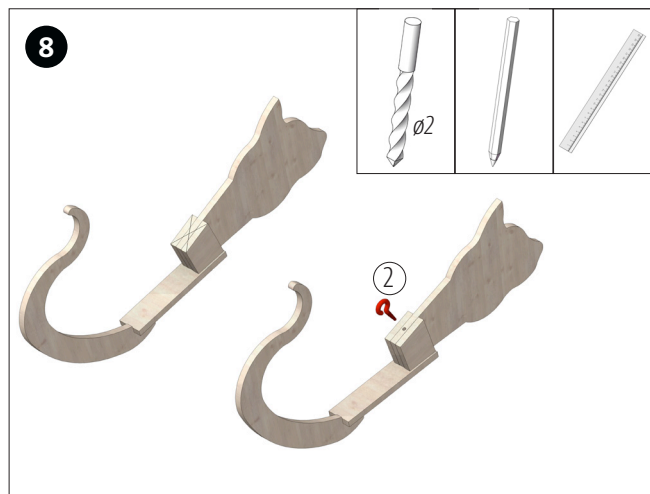

Marcar la posición para las hembrillas abiertas (2) trazando dos diagonales sobre la pieza de refuerzo de la cabeza. Marcar el punto con una broca de  $\varnothing 2\text{mm}$ . Con esto evitaremos que la madera se astille. A continuación, enroscar la hembrilla abierta.



Colocar la cabeza en su posición.  
**¡Ojo!** en principio, el gato debería quedar equilibrado gracias al peso de la madera. De no ser así, seguir las instrucciones del paso N° 9 del montaje del perro.



Adherir los ojos móviles (4) a cada lado de la cabeza (son autoadhesivos, basta con retirar la película protectora).



Colocar la plantilla para las orejas sobre la gomaespuma (6), reseguirla y cortarlas con tijeras o con un cutter. Encollarlas a cada lado e la cabeza.



¡Listo!

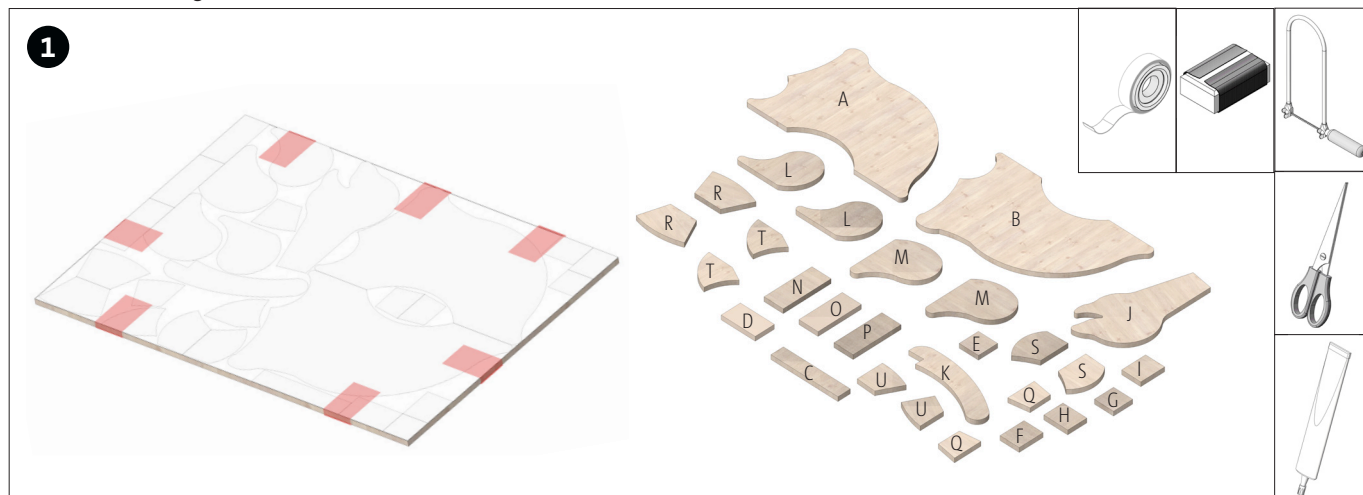

Recortar la plantilla para la tortuga (pág. 19/21) y encolar por las zonas indicadas. Fijar sobre el contrachapado con cinta adhesiva. Serrar todas las piezas y lijar los laterales de corte. Marcar los puntos en los que se situarán los listones de separación sobre las piezas de madera.

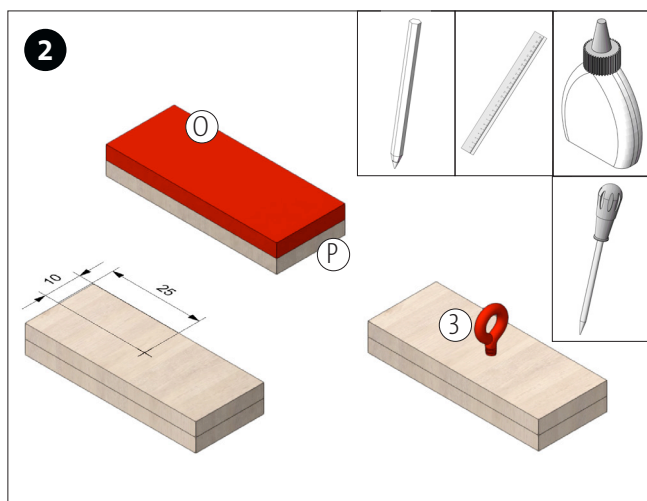

Encolar las piezas (O+P juntas como se muestra en la imagen). Determinar el punto en que se colocará la hembra cerrada (3), marcar e introducir la hembra en él enroscándola.

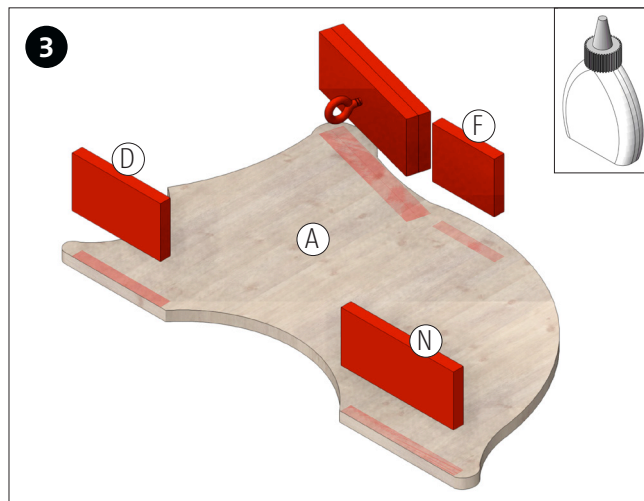

Encolar el listón para colgar que nos han quedado tras el paso Nº2 sobre el punto marcado en el lateral (A). Hacer lo mismo con los dos listones (F+D+N).

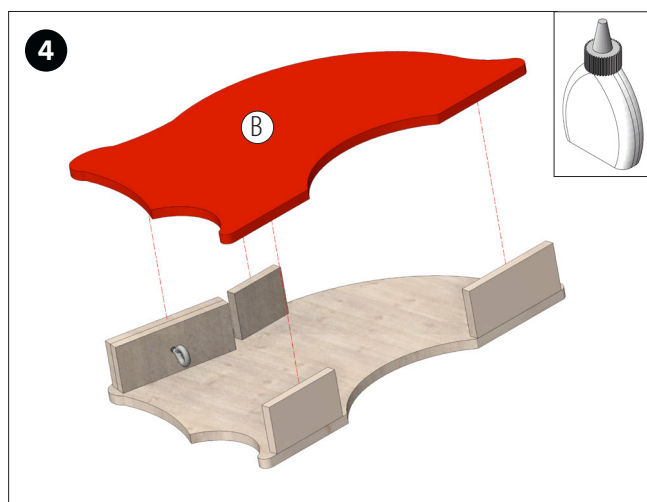

Encolar el segundo lateral (B) sobre la pieza (A), fijarse en que quede bien alineado en el borde. Dejar secar bien la cola.

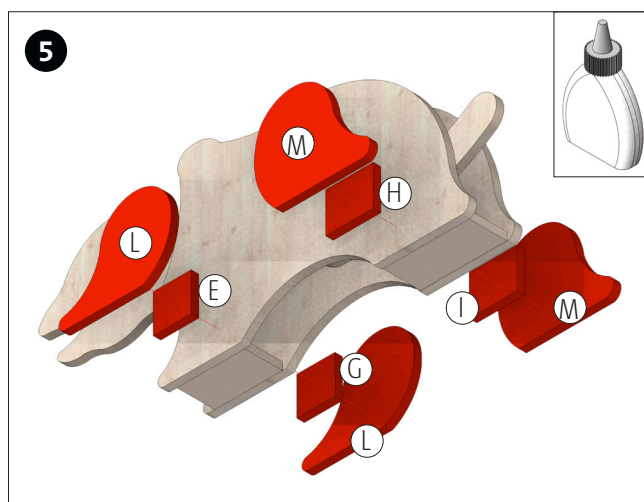

Encolar las piezas (H+I) con las piernas traseras (M) de modo que queden alineadas con la parte trasera del cuerpo. Después, encolar las piezas (E+G) a las patas delanteras. Ver la imagen.

**Instrucciones de montaje 122.256**  
**Animales Wiggles**

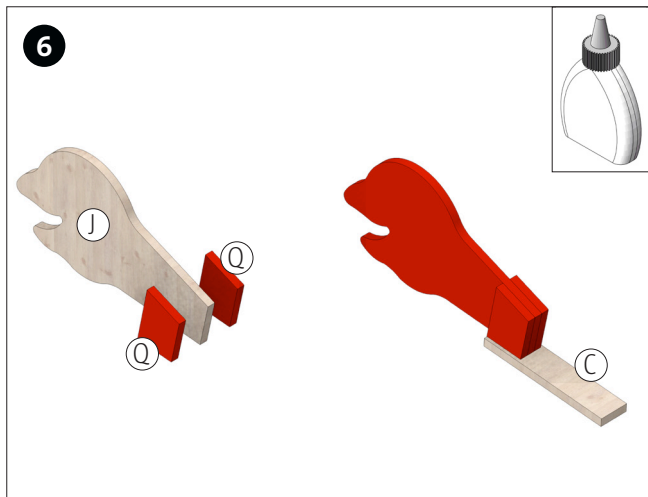

Para reforzar la cabeza, encolar una pieza de madera (Q) a cada lado de la pieza (J), alinearla con el lateral trasero y el inferior. Cuando haya secado bien la cola, fijar la cabeza al ras del borde de delante de la pieza (C).

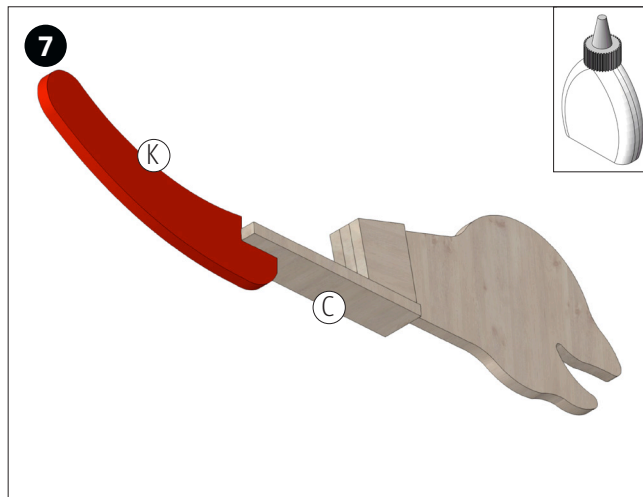

Encolar la pieza (K) debajo de la pieza (C) y asegurarse de que quede centrada. Dejar secar bien el pegamento.

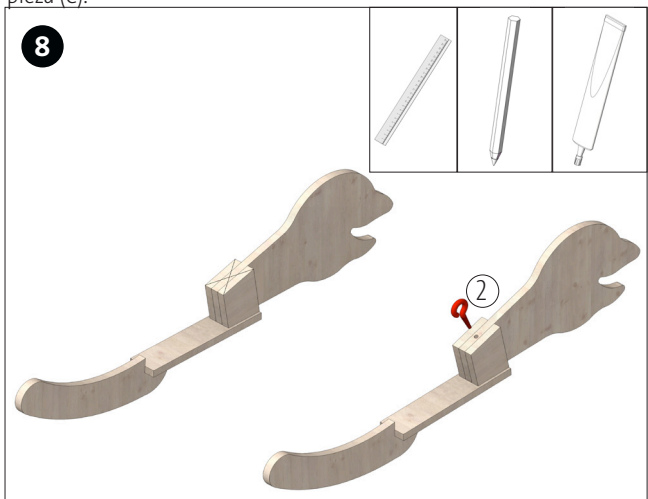

Marcar la posición para las hembrillas abiertas (2) trazando dos diagonales sobre la pieza de refuerzo de la cabeza. Marcar el punto con una broca de  $\varnothing 2\text{mm}$ . Con esto evitaremos que la madera se astille. A continuación, enroskar la hembrilla abierta.

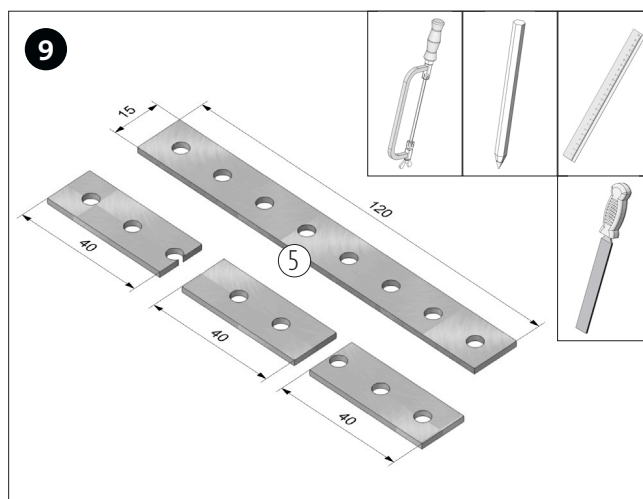

Dividir la tira de chapa perforada (5) en 3 partes iguales de 40 mm cada una. Desbarbar los laterales de corte.

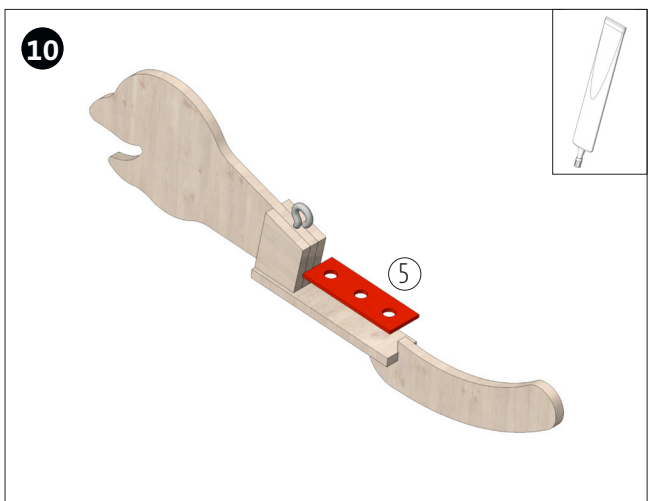

La cabeza y el cuerpo deberían quedar en equilibrio encolándoles un solo contrapeso. De no ser así, probar con un segundo contrapeso antes de encolarlo.

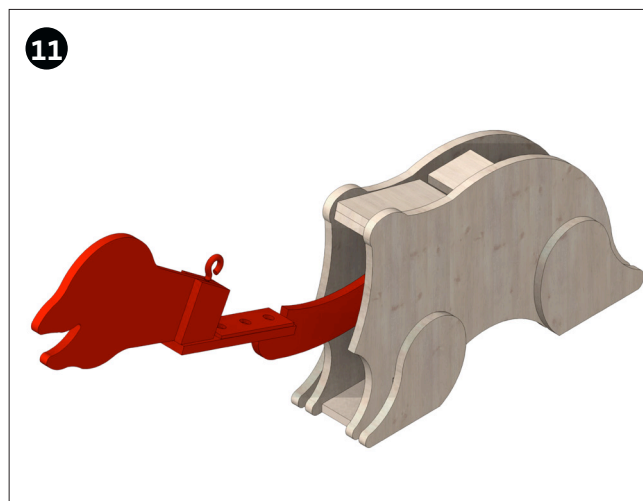

Colocar la cabeza en su posición.



Instrucciones de montaje 122.256  
Animales Wiggles

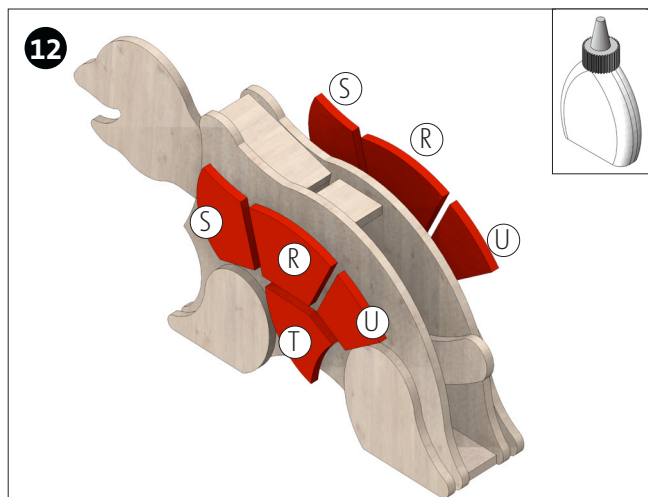

Encolar que decoran el caparazón (R-U) como se muestra en la imagen.

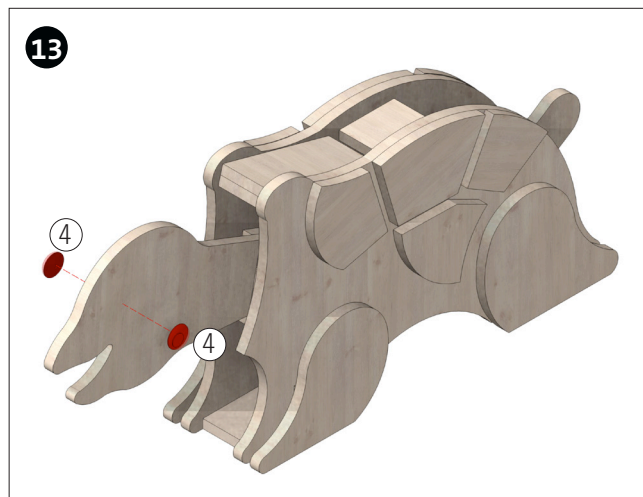

Adherir los ojos móviles (4) a cada lado de la cabeza (son autoadhesivos, basta con retirar la película protectora).

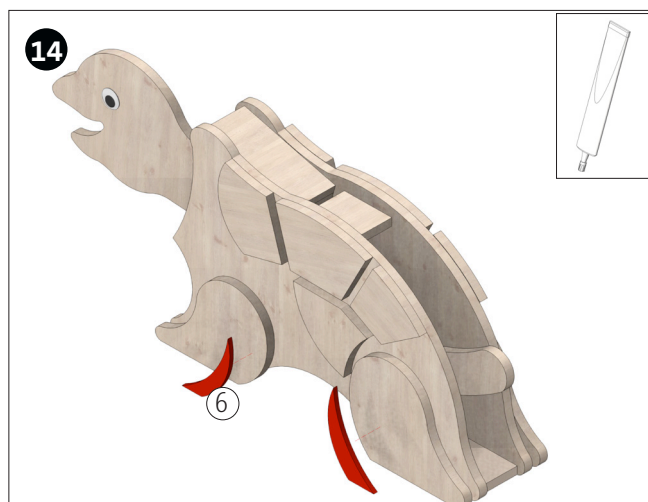

Reseguir la plantilla para la decoración de las piernas sobre la gomaespuma (6) y cortarla con tijeras o con un cutter. Encolar sobre las piernas como se muestra en la imagen.



¡Listo!



Instrucciones de montaje 122.256  
Animales Wiggles

Plantilla para el perro  
M 1:1

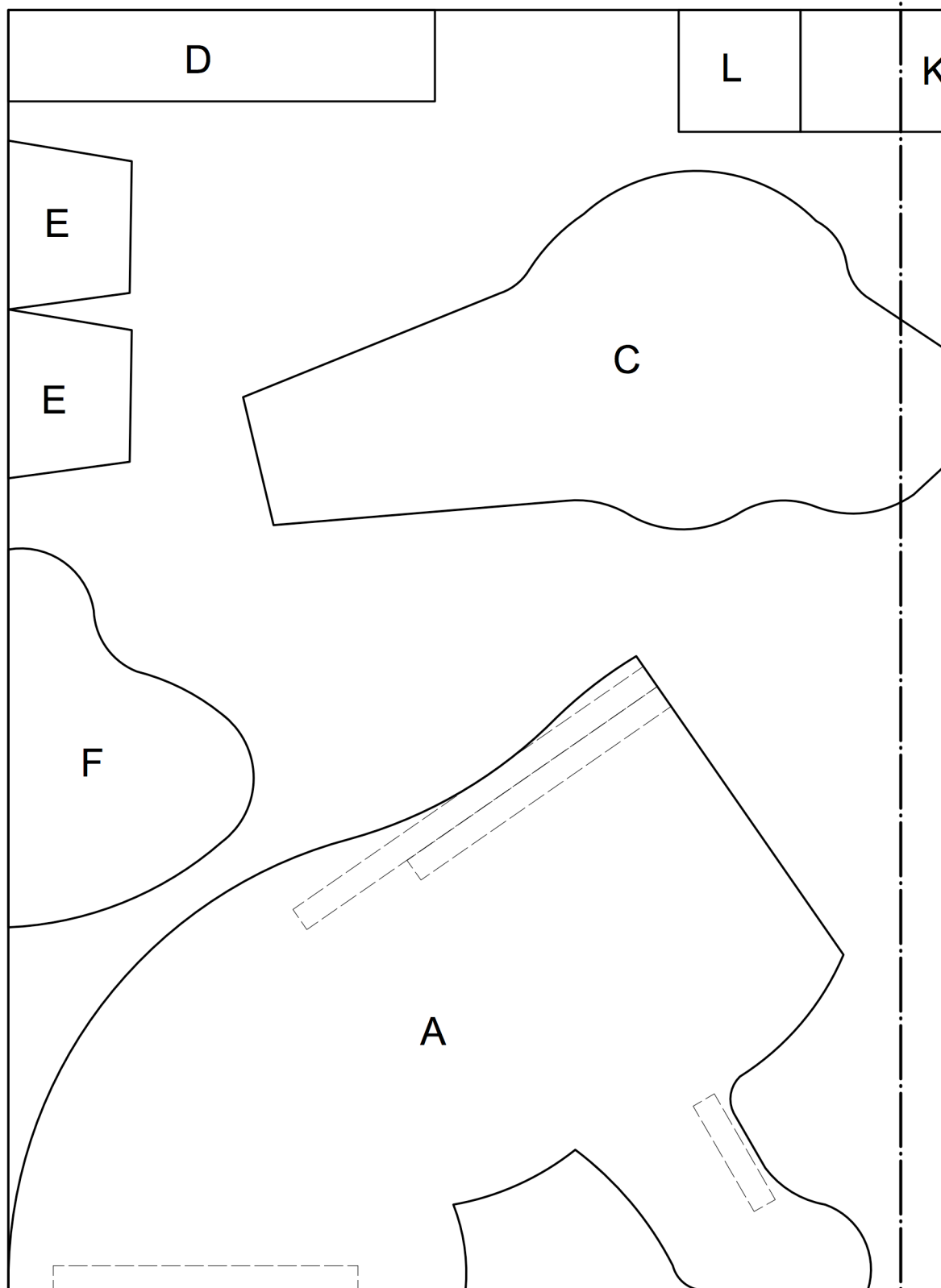

Plantilla para el perro  
(Gomaespuma)  
Orejas  
M 1:1

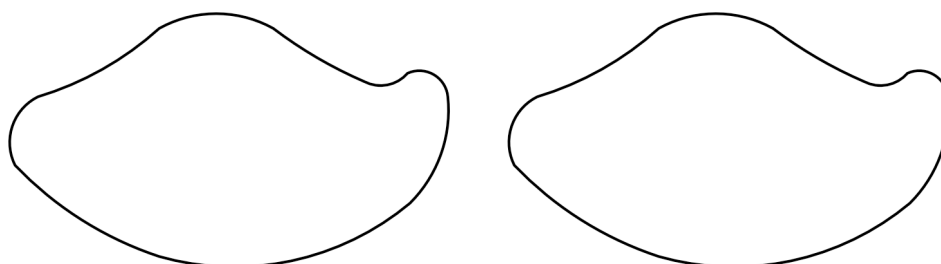





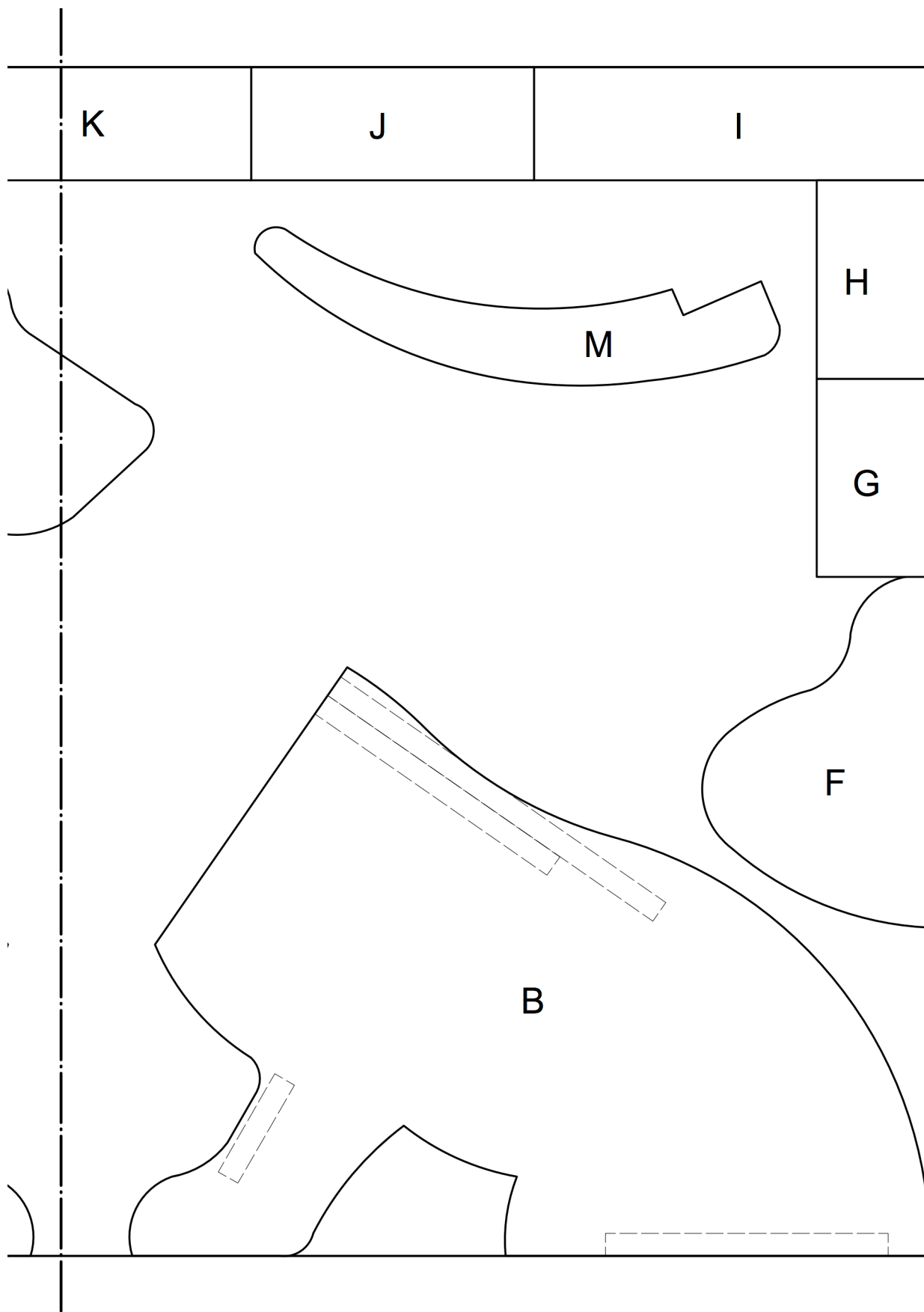



Instrucciones de montaje 122.256  
Animales Wiggles

Plantilla para el gato  
M 1:1

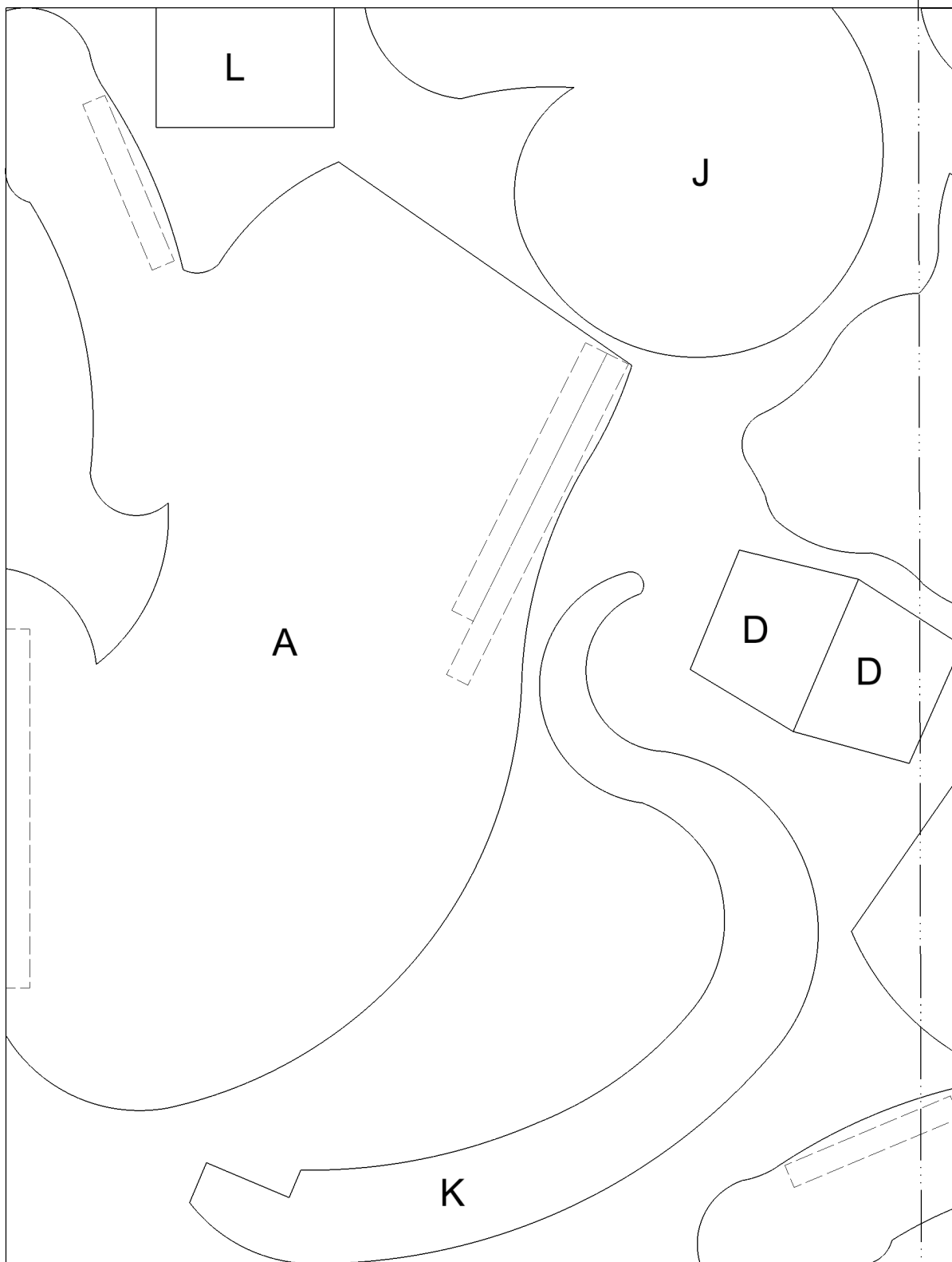

Plantilla para el gato  
(Gomaespuma)  
Orejas  
M 1:1







Plantilla para el gato  
M 1:1

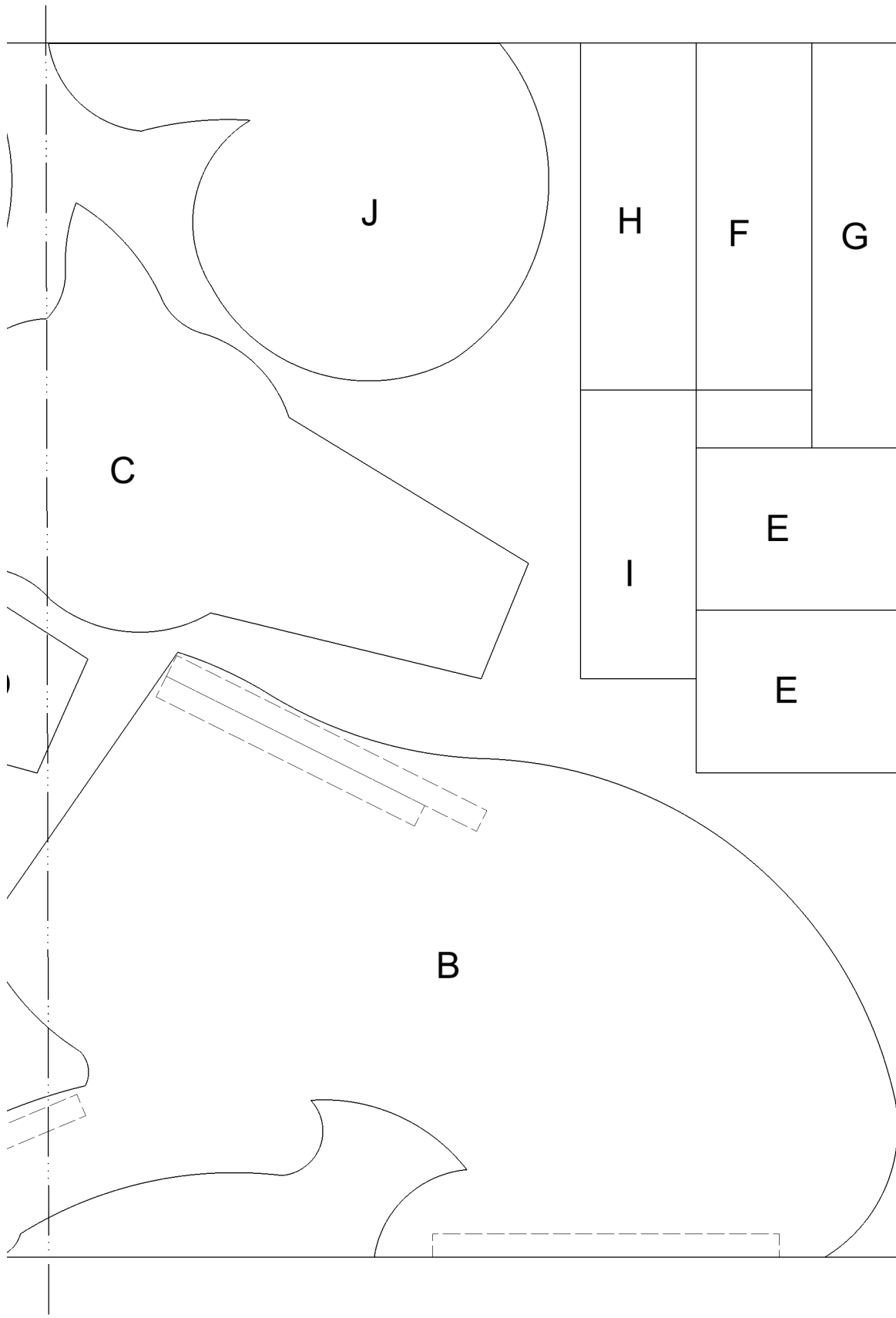



Instrucciones de montaje  
Animales Wiggles

Plantilla para la tortuga  
M 1:1

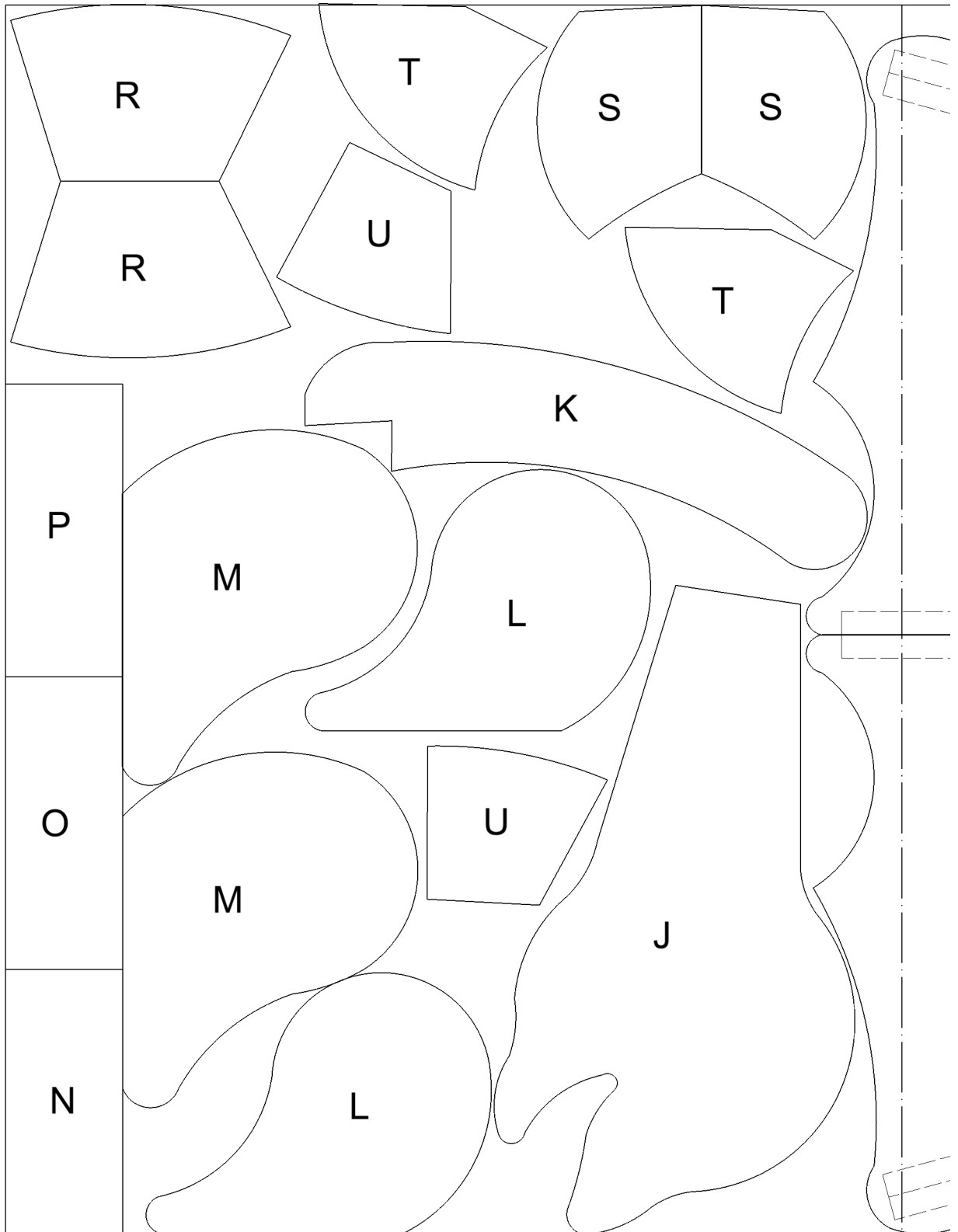

Plantilla para la tortuga  
(Gomaespuma)  
Patas  
M 1:1

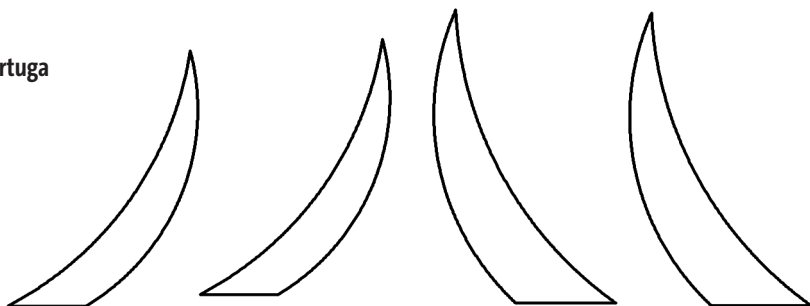





Plantilla para la tortuga  
M 1:1

