

(DT) Firmenanschrift aufbewahren - Nicht geeignet für Kinder unter 3 Jahren! - Verschluckbare Kleinteile! (EN) Keep the address of the company - Not suitable for children under 3 years! - Contains small parts! (FR) Veuillez conserver l'adresse - Ne convient pas pour les enfants de moins de trois ans! - Contient de petites pièces pouvant être absorbées! (NL) Adres bewaren - Niet geschikt voor kinderen beneden 3 jaar! - Kleine onderdelen kunnen worden ingeslikt! (ES) Mantenga la dirección de la compañía - No apto para niños menores de 3 años! - Ingerible piezas pequeñas!

**SOL-EXPERT group**, C.Repy - Mehlisstrasse 19 - D-88255 Baidnt  
Tel.: +49 (0)7502 - 94115-0 - Fax: +49 (0)7502 - 94115-99  
info@sol-expert-group.de - [www.sol-expert-group.de](http://www.sol-expert-group.de)

MADE IN EUROPE



Devuelva el aparato a un proveedor certificado una vez finalizada su vida útil!



No. 40440

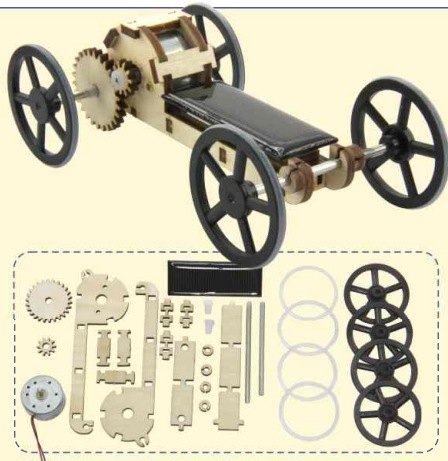

## Solar-Runner



**Nota:** Aplique el adhesivo con moderación!

Qué más se necesita: Destornillador fino, posiblemente pinzas

### Listado de piezas **Comprobación y clasificación de componentes**

| Número | Componente                | Valor / Denominación |
|--------|---------------------------|----------------------|
| 1      | Juego de piezas de madera | 20 piezas            |
| 1      | Eje de aluminio           | 60 mm                |
| 1      | Eje de aluminio           | 65 mm                |
| 2      | Tornillo                  | M1.6 x 4 mm          |
| 1      | Motor                     | RF300                |
| 5      | Adaptador                 | de 3 a 4 mm          |
| 1      | Adaptador                 | de 2 a 4 mm          |
| 1      | Celda solar               | SM2100EC             |
| 1      | Cola para madera          | Tube RAPID           |
| 2      | Almohadillas adhesivas    | en ambos lados       |
| 4      | Llantas con neumáticos    | buena marcha         |

**B** El kit incluye un total de 2 fundas de plástico. Ahora necesitas la manga, que tiene el agujero más pequeño dentro. Coloque el manguito con el extremo más grueso sobre la mesa y, a continuación, empuje con cuidado la rueda dentada más pequeña sobre el manguito hasta el tope.



Colocar el manguito:



Deslizamiento en la rueda dentada:

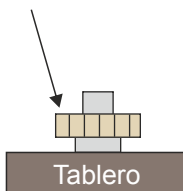

Hier geht es zur Anleitung:



Click here for the instructions:



QR Codes:

<https://www.sol-expert-group.de/Solar-Produkte/Modelle-aus-Holz/Solar-Holz-Steckbausatz/Solar-Runner-Holzbausatz.:1298.html?language=de>

Cliquez ici pour les instructions:



Klik hier voor de instructies:



<https://www.sol-expert-group.de/Articles-solaires/Modeles-reduits-en-bois/Kits-dassemblage-solaires-en-bois/Solar-Runner-kit-de-construction-en-bois.:1298.html?language=fr>

<https://www.sol-expert-group.de/Producten-op-zonne-energie/Modellen-van-hout/In-elkaar-testeken-houten-bouwsets-op-zonne-energie/Solar-Runner-houten-bouwpakket.:1298.html?language=nl>

**A** Empuje el motor desde el lado correcto en la parte de madera y luego atorníllelo con los 2 tornillos. Es importante que el cable del motor se lleve hacia fuera "hacia abajo". Simplemente gire el motor en la parte de madera hasta que los orificios de los tornillos estén en el lugar correcto.

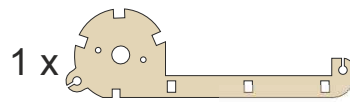

1 x Motor RF300

2 x M1.6 x 4 mm

Motor delado equivocado:

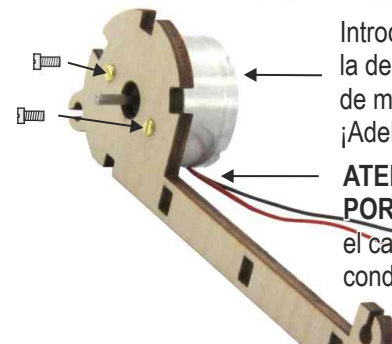

Introducir el motor por la derecha en la parte de madera.  
¡Adelante, Axis!

**ATENCIÓN, POR FAVOR:** el cable debe ser conducido hacia abajo!

**C** A continuación, introduzca primero el grupo con el eje en el extremo más delgado del manguito hasta que el eje se encuentre en el extremo del manguito y se detenga en la parte superior de la mesa. Vea la ilustración.

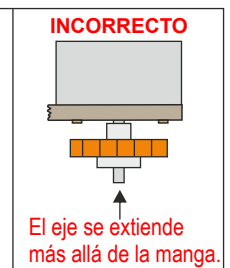
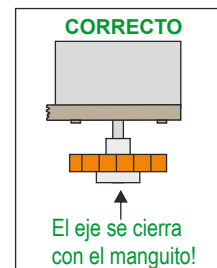
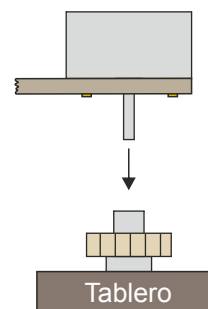

**D** Aplique una capa fina de pegamento aquí: ●  
(6 puntos adhesivos)

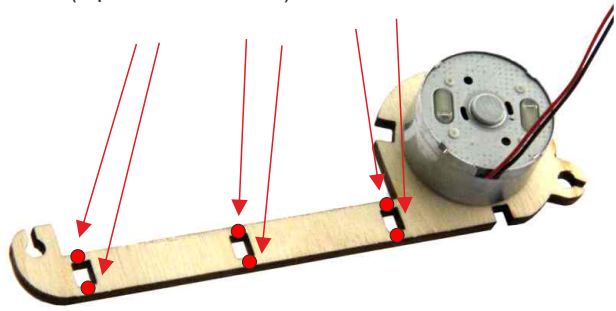

**E** Pegar los puntales, volver a aplicar una fina capa de adhesivo: ●  
(6 puntos adhesivos)

3 x

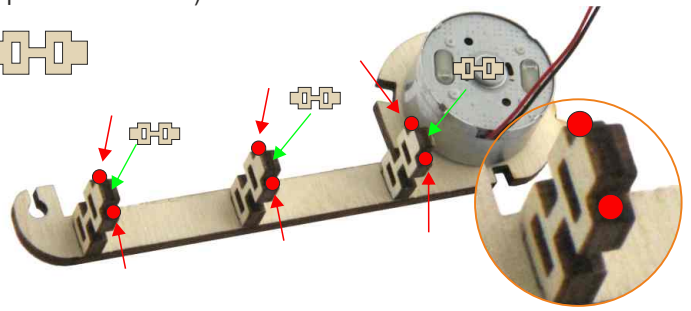

**F** ... e inserte la pieza lateral. Alinee los puntales individuales de forma limpia.

1 x



**G** Aplique una capa fina de adhesivo aquí: ●  
(6 puntos adhesivos)

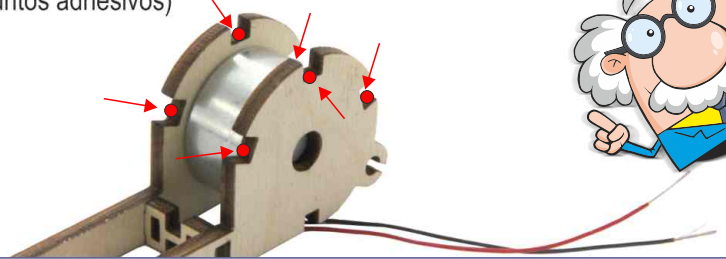

**H** Insertar las fijaciones del panel lateral

3 x

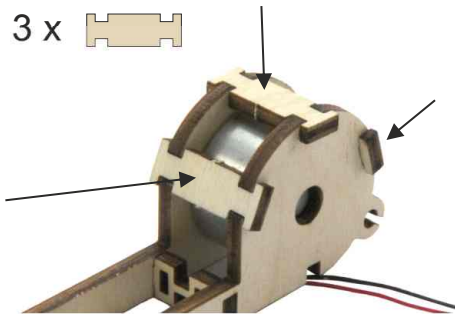

**I** Aplique una capa fina de adhesivo aquí (3 puntos adhesivos): ●

(Para el componente en J:)

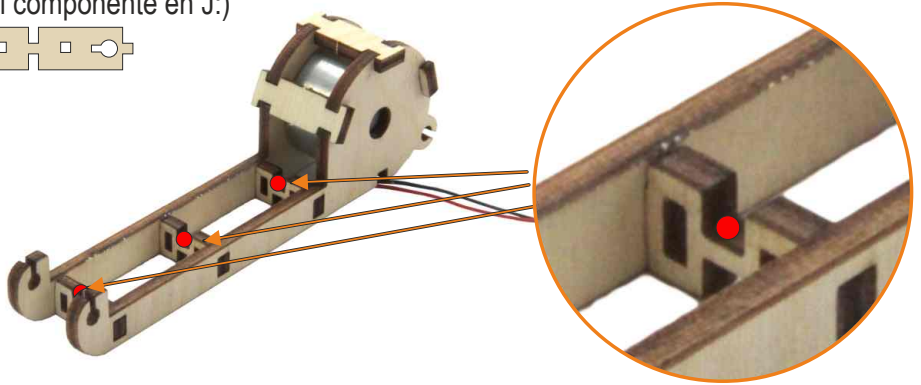

**J** Pegar en la tapa y aplicar 4 puntos adhesivos: ●

1 x

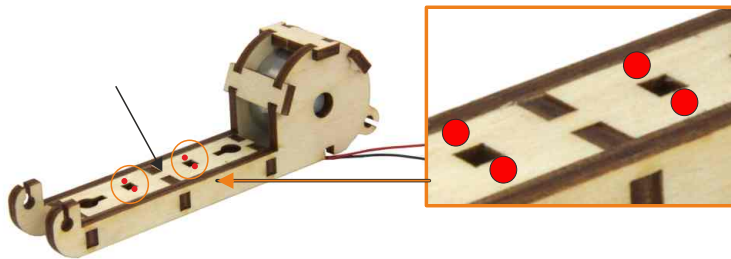

**K** Pegar las ayudas de centrado. Extender la cola sobre la tapa donde está marcada en rojo.

2 x

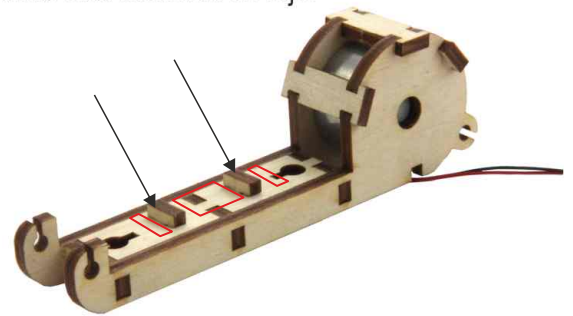

**L** Pegar en el soporte de la célula solar

1 x

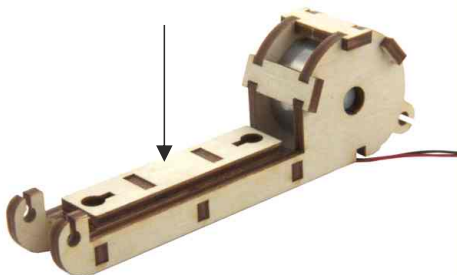

**M** Pase el cable del motor a través de los puntales y luego a través de los orificios. El cable rojo está en la parte delantera del vehículo, el negro en la parte trasera.

①

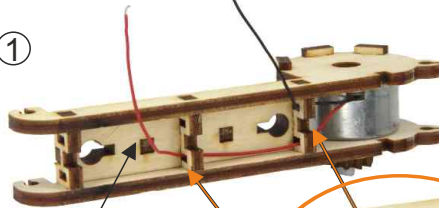

Cable rojo en la parte delantera

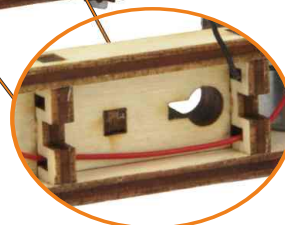

②

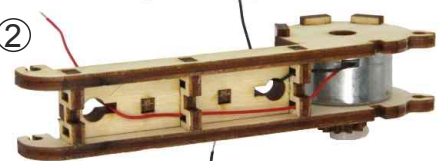

③

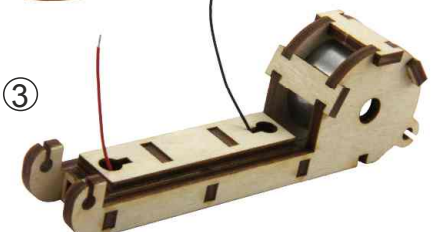

**N** Ahora conecte la célula solar. Asegúrese de que el polo negativo (marcado con "-") apunte hacia la parte delantera del corredor solar. Para conectar el cable, presione la abrazadera y empuje el cable en el orificio. Es importante que sólo sujete el cable desnudo y no el aislamiento.

**Consejo:** Si el orificio no es visible al presionar la abrazadera, simplemente gire la parte superior de la abrazadera hasta que vea el orificio - luego inserte el cable.

1 x 

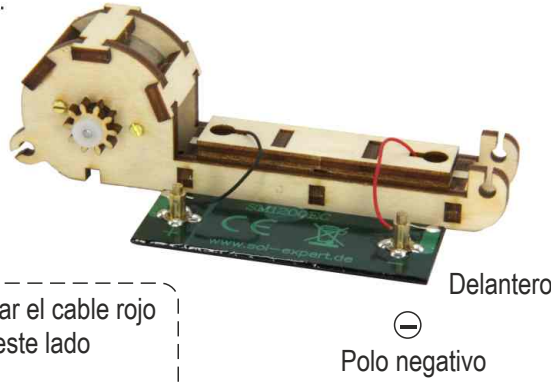

Enhebrar el cable negro desde este lado

Enhebrar el cable rojo desde este lado

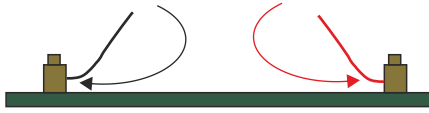

**O** Coloque las almohadillas adhesivas.

2 x 

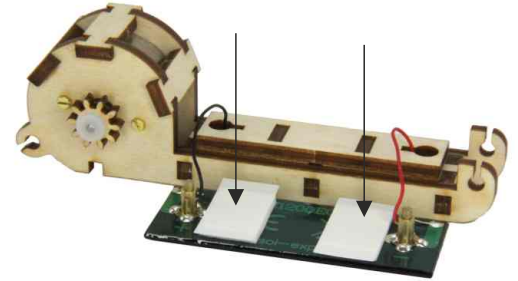

**P** Vuelva a introducir el cable en los huecos de la abrazadera y pegue la célula solar.

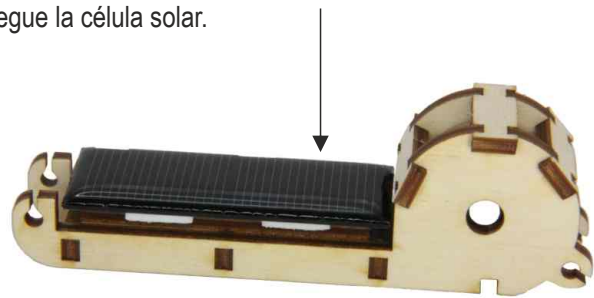
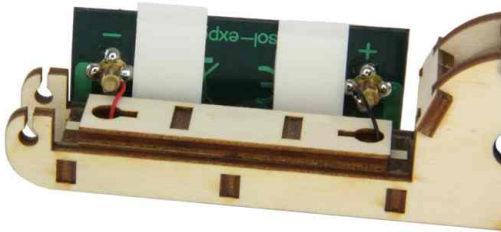

**Q** Insertar el cable rojo y negro plano, aplicar 5 puntos adhesivos y pegar en la tapa.

1 x 

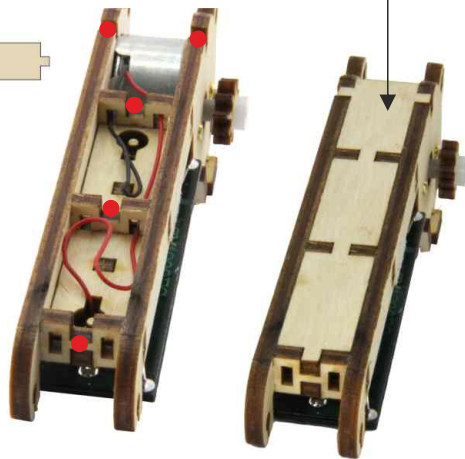

**R** Coloque un manguito con el extremo más grueso sobre la mesa y, a continuación, empuje la rueda dentada hasta el tope.

1 x 

1 x 

Colocar el manguito:



Deslizamiento en la rueda dentada:

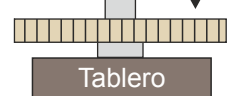

**S** Introduzca el eje de aluminio más largo (65 mm) en el casquillo y en la rueda dentada, asegurándose de que haya la distancia correcta entre el extremo más grueso del casquillo y el extremo del eje. Con el distanciómetro puede ajustar la posición exactamente.

1 x 

1 x 

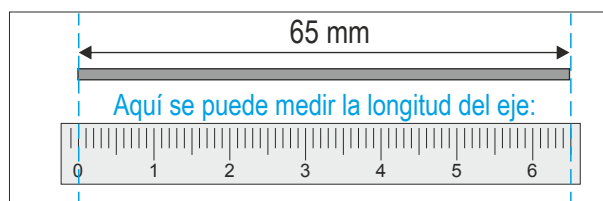

Con el distanciómetro puede ajustar la posición exactamente.



Extremo más grueso de la manga



**T** Empuje el eje motriz en la suspensión de la rueda ① A continuación, monte la arandela de seguridad desde el otro lado ②.

1 x 

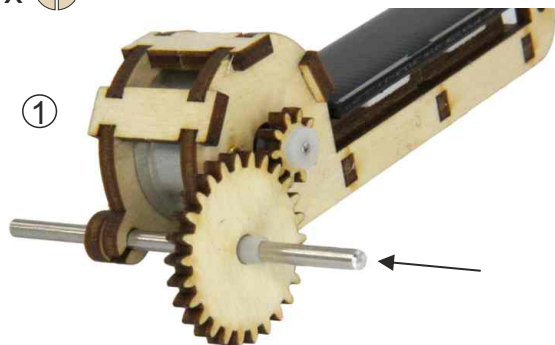

②

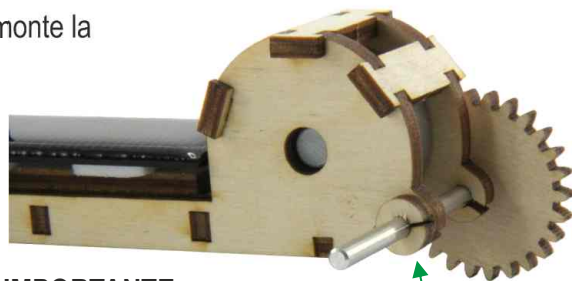

**IMPORTANTE**

La **arandela de seguridad** no debe empujarse demasiado, ya que de lo contrario el eje se bloqueará. El eje debe tener algo de juego y girar fácilmente.

1 x 

**U** Deslice el eje restante (60 mm) en la suspensión de la rueda y colóquelo con 2 arandelas de seguridad. No empujen demasiado juntos. El eje debe poder girar fácilmente.

2 x 

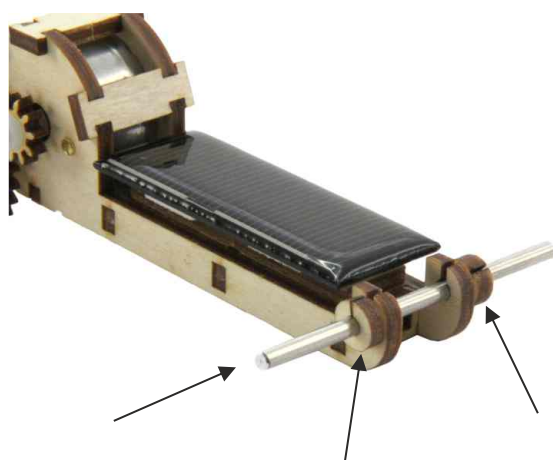

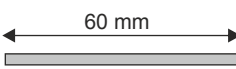
1 x 

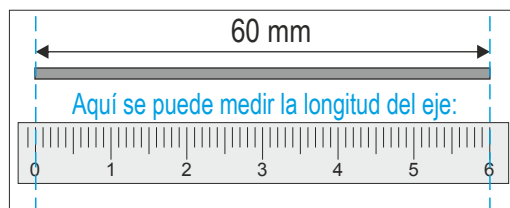

**V** Montar los neumáticos en las 4 llantas y luego montar las ruedas - LISTO!

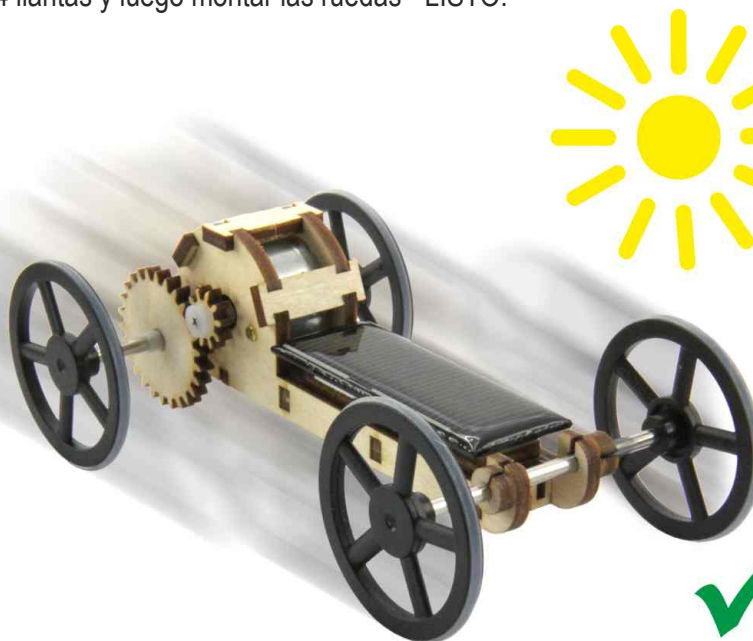

**CONSEJO:**

El Solar-Runner se monta mejor bajo la **luz directa del sol**. Por lo tanto, te recomendamos que pruebes el Solar-Runner en el exterior cuando haga buen tiempo. En caso de que el Solar-Runner no pueda alcanzar la velocidad a pesar de la luz solar, compruebe si los ejes delantero y trasero giran libremente. Y ahora diviértete y que tengas un buen viaje!

