

116.253

Kerstboom met LED-verlichting en USB

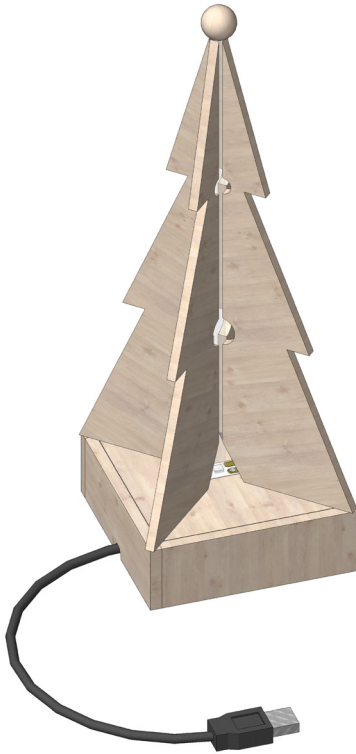

Benodigd gereedschap

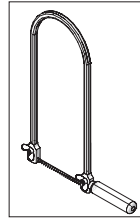

Figuurzaag of
decoupeerzaag

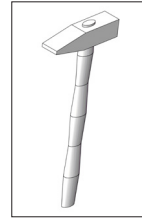

Bankhamer

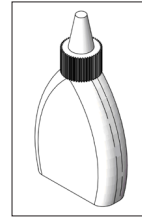

Houtlijm

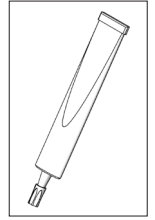

Alleslijm

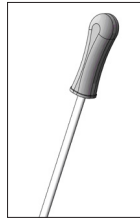

Schroeven-
draaier

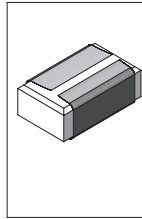

Schuurpapier

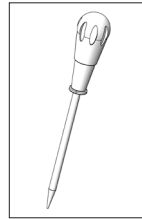

Priem

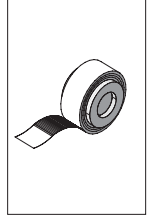

Plakband

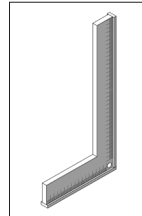

Winkelhaak

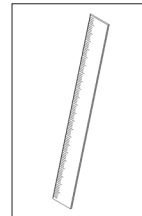

Liniaal

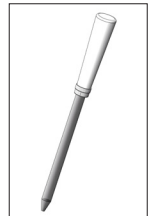

Rondvijl

Let op!

Opitec bouwpakketten zijn na afbouw geen speelgoed, maar leermiddelen als ondersteuning in het onderwijs. Dit bouwpakket mag door kinderen en jongeren alleen onder toezicht van een volwassene worden gebouwd en gebruikt. Niet geschikt voor kinderen jonger dan 36 maanden. Verstikkingsgevaar!

Stuklijst	Aantal	Afm. (mm)	Omschrijving	Nr.
Triplex	1	220x220x4	Opbouw boom	1
Triplex	1	80x80x8	Grondplaat	2
Houten latjes	2	200x30x5	Lijsten	3
Acrylglas staaf	1	245x6	Lichtstaaf	4
USB-laadkabel	1		USB-aansluiting	5
LED-licht	1		Verlichting	6
Houten bal half doorboord	1	∅ 15	Houten bal	7
Schroefoog	1	12	Kabelbevestiging	8
Spijkers	2	15x1	Aansluiting LED	9
Kroonsteen toepassing	3		Bedrading	10
Weerstand 100 Ohm	1		Weerstand	11

Grijskarton (niet inbegrepen!)

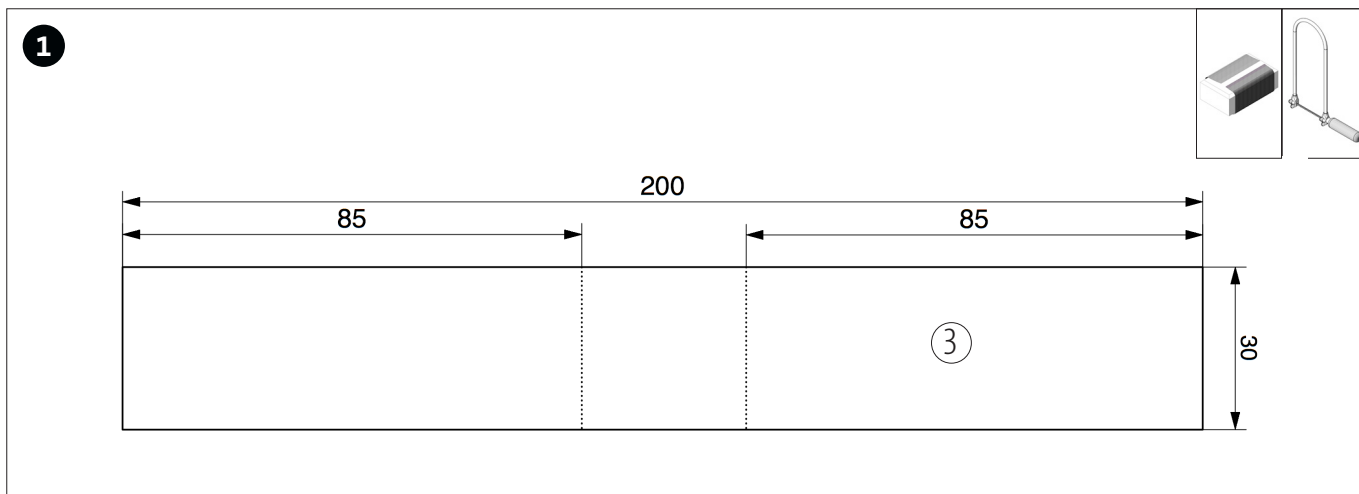

Van de beide houten latjes (3) zoals afgebeeld, uit elk 2 latjes met een lengte van 85 mm zagen. Zaagkanten schuren.

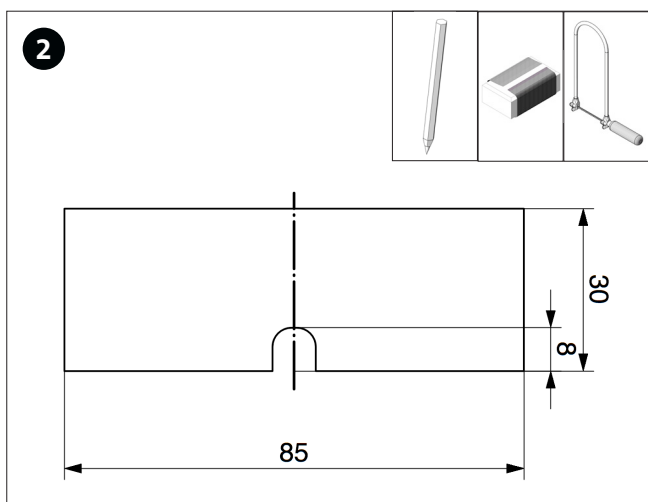

Op een van het 85 mm latje (3a) een uitsparing zoals afgebeeld tekenen en met een figuurzaag uitzagen. Zaagkanten schuren.

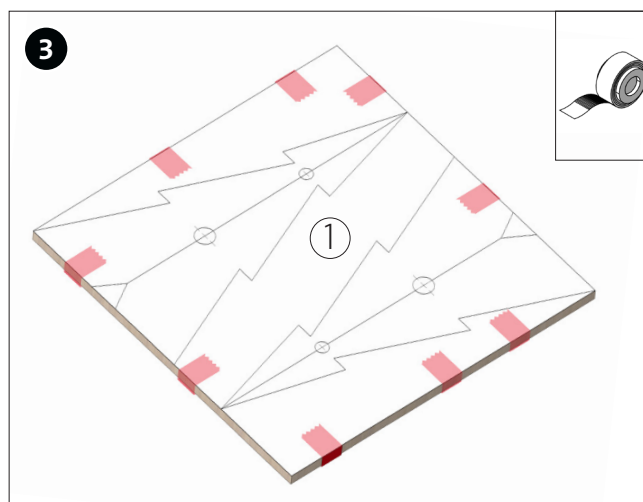

Het sjabloon (pag. 7+9) uitknippen en met plakband op het triplex plakken.

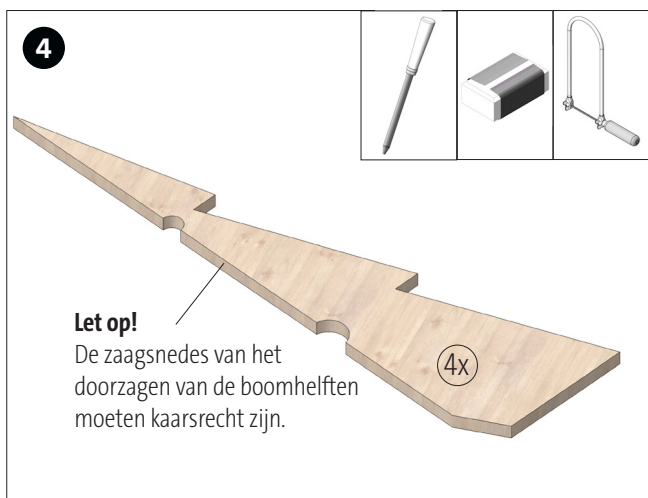

Beide boomdelen uitzagen en de zaagkanten schuren. Aansluitend de boomhelften in het midden doorzagen en rondingen met een rondvijl uitwerken.

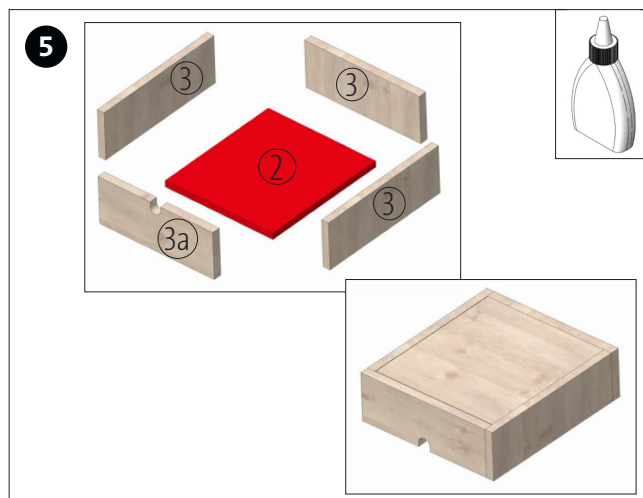

De vier latjes (3+3a) zoals afgebeeld om het triplex (2) lijmen. De lijm goed laten drogen.

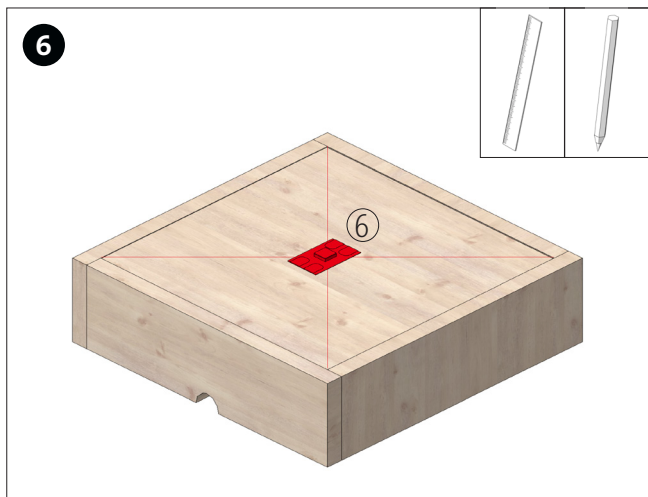

Op de grondplaat (2) d.m.v. diagonalen, het midden bepalen. Het zelfklevende LED-licht (6) in het midden op de grondplaat (2) vastplakken.



Een spijker (9) door de pluspool van de LED (6) slaan. Een tweede spijker (9), diagonaal aan de eerste spijker, aan de minpool van de LED slaan.

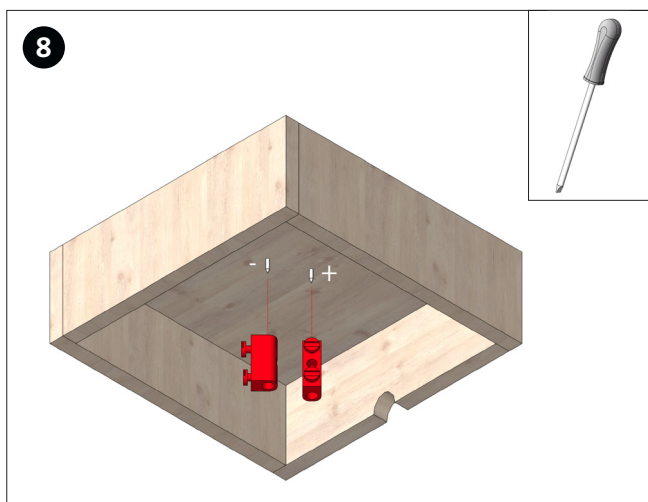

Bevestig vervolgens aan de onderkant de beide kroonsteentjes (10) met behulp van de schroefjes (9) aan elk spijkertje (9). **Let op:** De beide kroonsteentjes mogen elkaar niet raken. Plus en minpool aan de onderkant markeren.

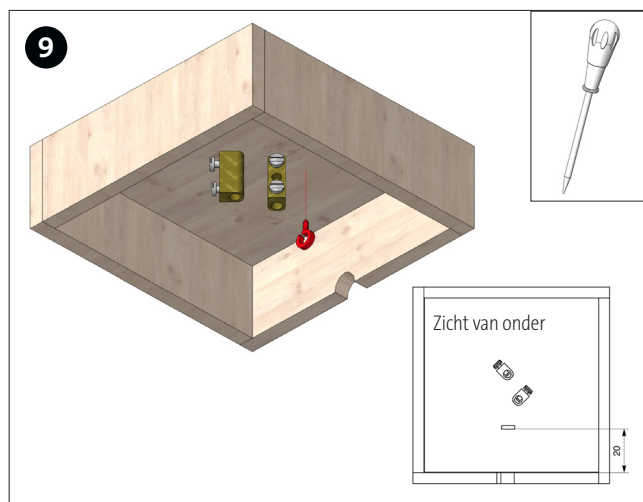

Aan de onderkant vanaf de uitsparing 20 mm afmeten en het schroefoog (8) indraaien. **Let op:** evt. voorboren!

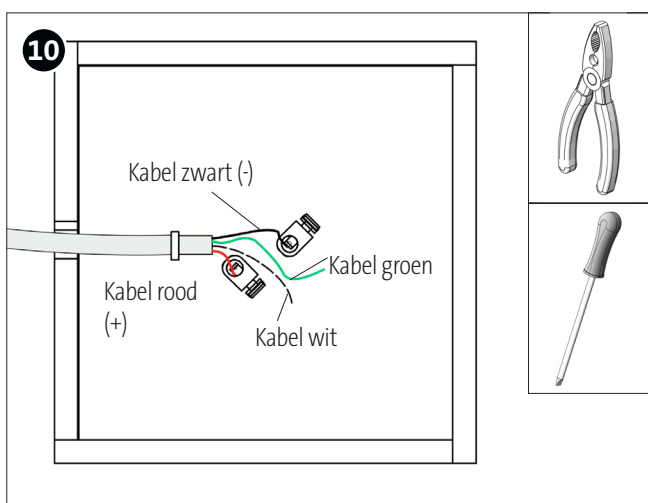

De USB-kabel aan het uiteinde ca. 10 mm strippen. De zwarte en de rode kabel ca. 5 mm strippen. Aansluitend de USB-kabel zoals afgebeeld door de uitsparing in de zijkant (3) alsmede door het schroefoog (8) voeren. De zwarte kabel aan de kroonsteen aan de -pool bevestigen. De rode kabel aan de +pool van de LED (kroonsteen) aansluiten.

Let op!

USB-kabel aan de computer, powerbank of gsm-oplader met USB aansluiten en functie testen. LED moet oplichten. Is dat niet het geval, de stroomkring nakijken.

Bouwhandleiding T16253
Kerstboom met LED-verlichting en USB-aansluiting

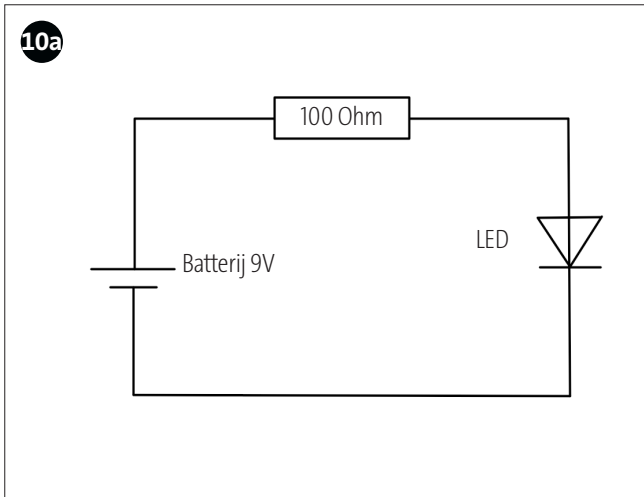

De boom kan ook licht geven door middel van een 9V batterij. Hiervoor is de bijgeleverde weerstand en de 3e kroonsteen nodig. Bovendien nog een batterijclip (niet inbegrepen) Zie het schema voor de aansluiting!

Algemeen:

Alvorens de LED-Kerstboom in elkaar gezet wordt, moet het eerst geverfd worden. Laat de lijmvlakken indien mogelijk vrij van verf.

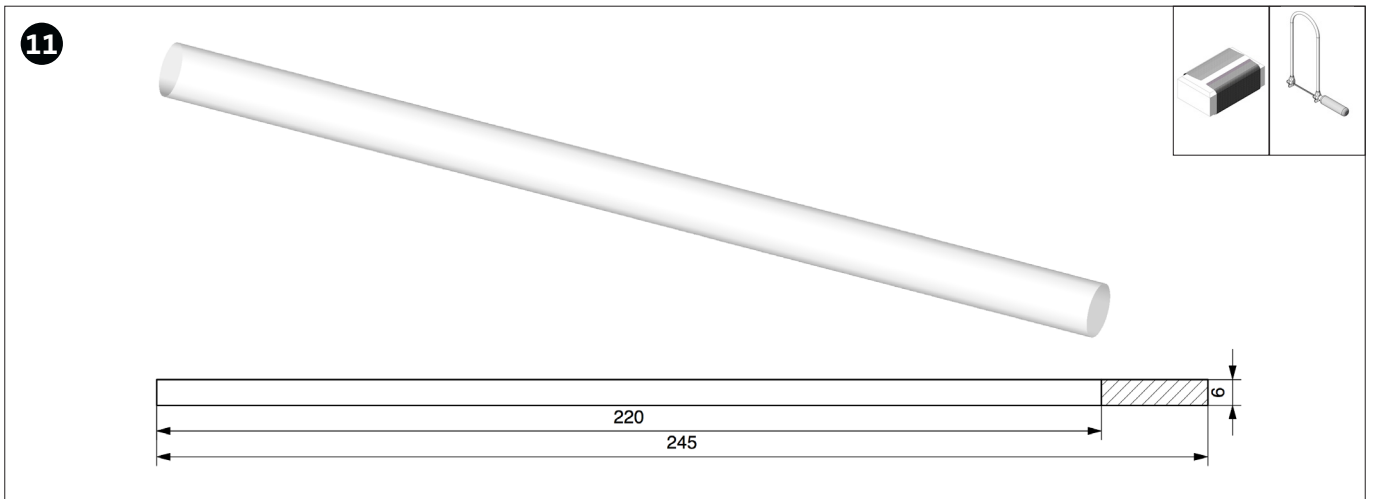

Kort het acrylgals staafje (4) met een figuurzaag in tot 220 mm. Zaagsnede schuren.

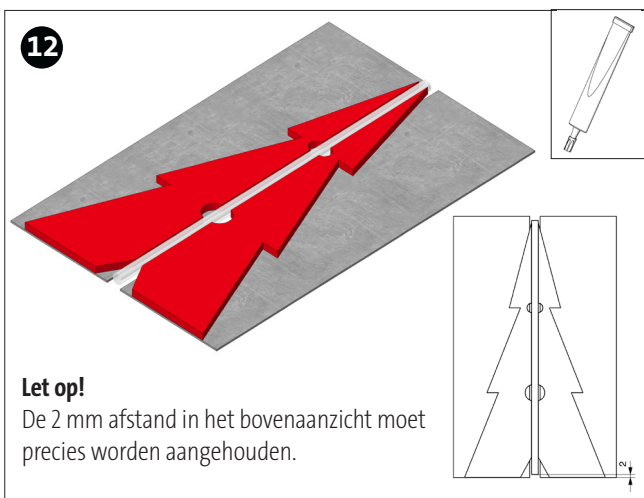

Leg het afgezaagde stuk acrylglas (4) tussen 2 stukken grijs karton (1 mm dik). Smeer de lijmvlakken van 2 stukken boom (1) in met alleslijm en lijm deze vast aan het staafje. Doe dit zo dat er aan de onderkant zo'n 2 mm tussenruimte overblijft.

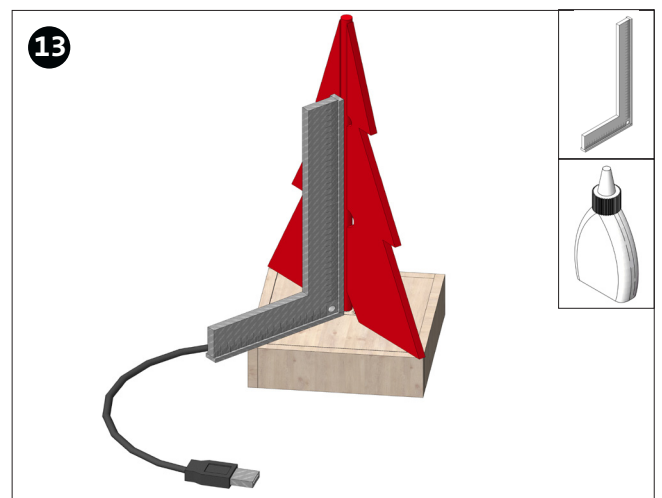

Zet de boomhelften met het staafje rechtop en zoals afgebeeld diagonaal op de voet lijmen. De acrylstaaf moet precies over de LED komen! Gebruik evt. een winkelhaak.

Bouwhandleiding T16253
Kerstboom met LED-verlichting en USB-aansluiting

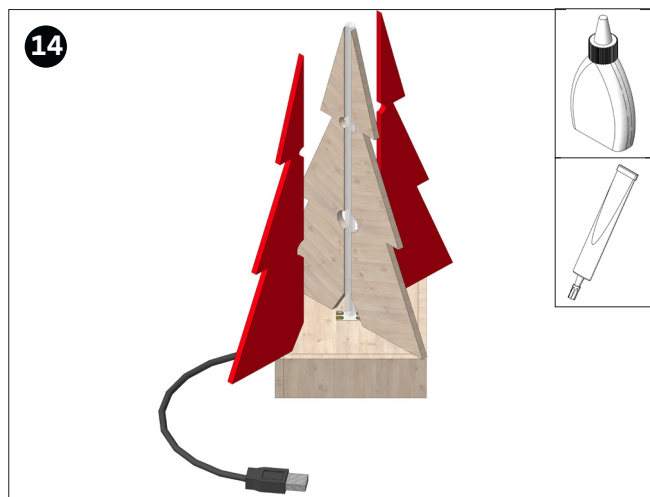

Smeer zonder te wachten de lijmvlakken van de 2 overgebleven boomhelften in met lijm en bevestig deze in het midden aan het staafje alsmede op de basis vastplakken.

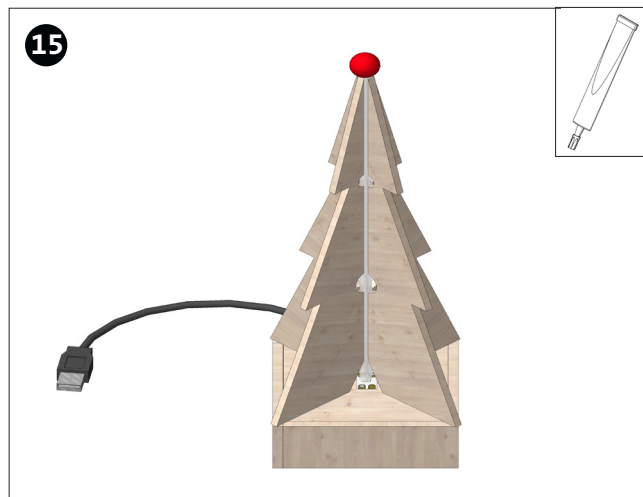

Lijm de houten bal (7) zoals afgebeeld met alleslijm op de staaf van acylglas. De lijm goed laten drogen (tenminste 60 minuten!)
Tip: positioneer de 4 boomstukken netjes!

Sjabloon boomhelften
Schaal 1:1

Let op!

Diegenen die de rondingen met een boor wil maken, zal eerst moeten boren en aansluitend de delen uitzagen!

