

OPITEC

113.934

Stufenkerzenständer für Teelichter



Benötigtes Werkzeug:

Laubsäge oder Dekupiersäge
Bohrer \varnothing 3mm
Forstnerbohrer \varnothing 40
Schleifpapier bzw. Werkstattfeile
Holzleim
Bleistift, Lineal
Schraubzwingen

Hinweis

Bei den OPITEC Werkpackungen handelt es sich nach Fertigstellung nicht um Artikel mit Spielzeugcharakter allgemein handelsüblicher Art, sondern um Lehr- und Lernmittel als Unterstützung der pädagogischen Arbeit. Dieser Bausatz darf von Kindern und Jugendlichen nur unter Anleitung und Aufsicht von sachkundigen Erwachsenen gebaut und betrieben werden. Für Kinder unter 36 Monaten nicht geeignet. Erstickungsgefahr!

STÜCKLISTE				
	Stückzahl	Maße (mm)	Bezeichnung	Teile-Nr.
Sperrholz	3	300x65x15	Einzelteile	1
Sperrholz	2	240x65x3	Bodenplatte	2
Teelicht mit Metallgehäuse	4	\varnothing 38	Teelicht	3

BAUANLEITUNG

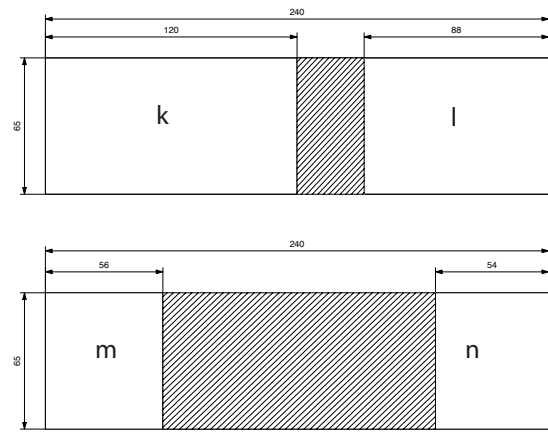
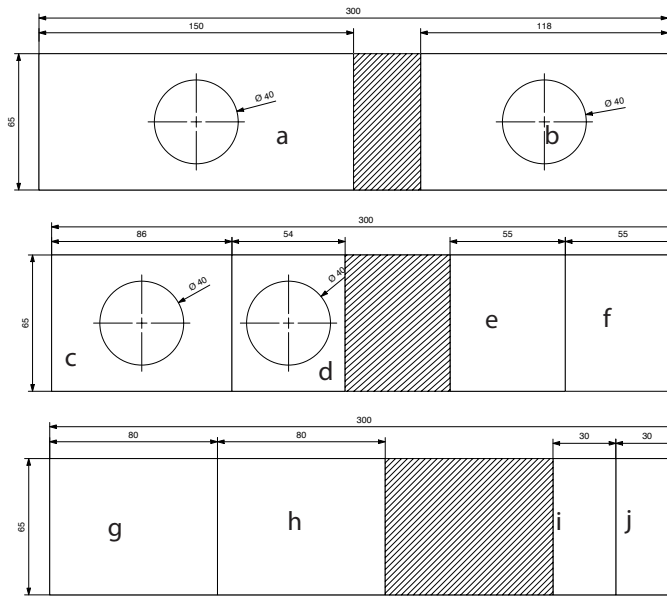

1. Die Schablone (Seite 3/5) an der Trennlinie zusammenkleben. Anschließend Maße auf die 3 Sperrholzzuschnitte (1) 15x65x300 übertragen. Die $\varnothing 40$ mm Bohrung mit dem Forstnerbohrer durchbohren bzw. mit der Laubsäge oder Dekupiersäge aussägen. Werden die Bohrungen ausgesägt muss vorher eine $\varnothing 3$ mm Bohrung zum Durchführen des Laubsägeblattes durchgebohrt werden.

Die Teile (a-j) mit der Laubsäge oder Dekupiersäge ablängen und Sägekanten säubern.

Hinweis: Maße unbedingt einhalten!

2. Die Schablone (Seite 7) auf die Sperrholzteile (2) übertragen und die Teile (k-n) mit der Laubsäge ablängen. Sägekanten säubern.

Hinweis: Maße unbedingt einhalten!

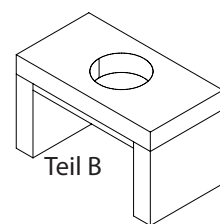
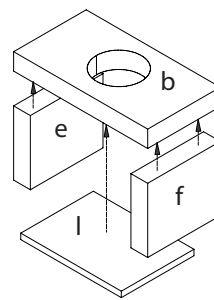
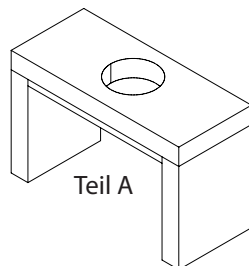
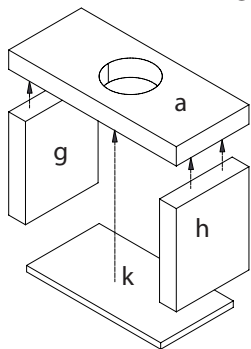

3. Die Fußteile (g+h) wie abgebildet am Teil (a) festleimen und bis zur vollständigen Trocknung mit Schraubzwingen fixieren. Teil (k) zwischen den beiden Fußteilen an der Unterseite des Teiles (a) festleimen.

4. Die Fußteile (e+f) wie abgebildet am Teil (b) festleimen und bis zur vollständigen Trocknung mit Schraubzwingen fixieren. Teil (l) zwischen den beiden Fußteilen an der Unterseite des Teiles (b) festleimen.

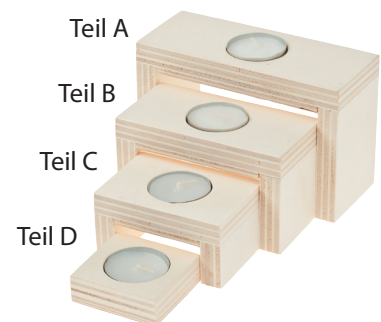
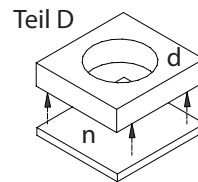
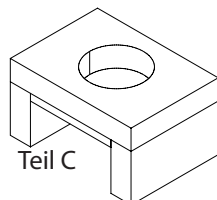
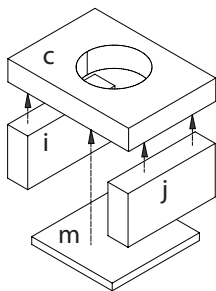

5. Die Fußteile (i+j) wie abgebildet am Teil (c) festleimen und bis zur vollständigen Trocknung mit Schraubzwingen fixieren. Teil (m) zwischen den beiden Fußteilen an der Unterseite des Teiles (c) festleimen.

6. Teil (n) wie abgebildet an der Unterseite des Teiles (d) festleimen. Leim gut trocknen lassen. Die Teelichter (3) in die Bohrungen ($\varnothing 40$ mm) einsetzen und nach belieben aufstellen. Fertig!

Hinweis: Farbige Gestaltung ist jedem freigestellt. Wir empfehlen zur Gestaltung Lasuren die die Maserung gut hervorheben oder je nach Anlass Acrylfarben.

BAUANLEITUNG

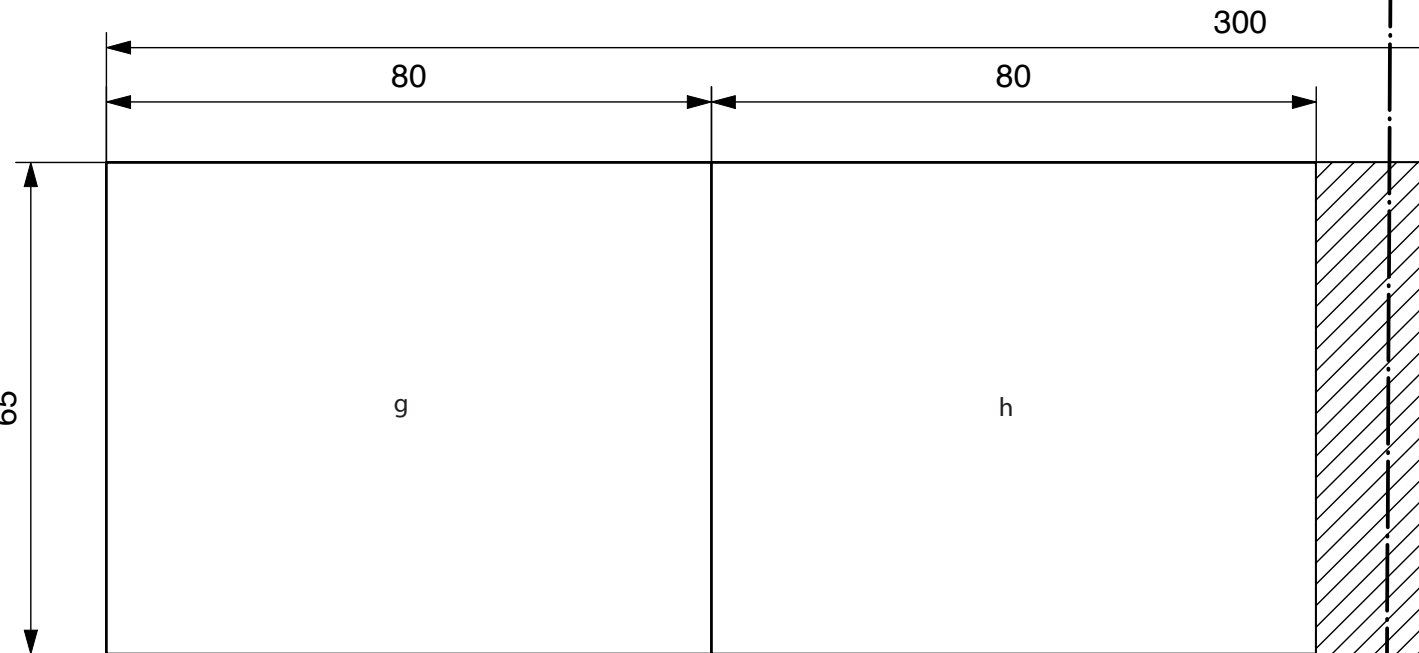
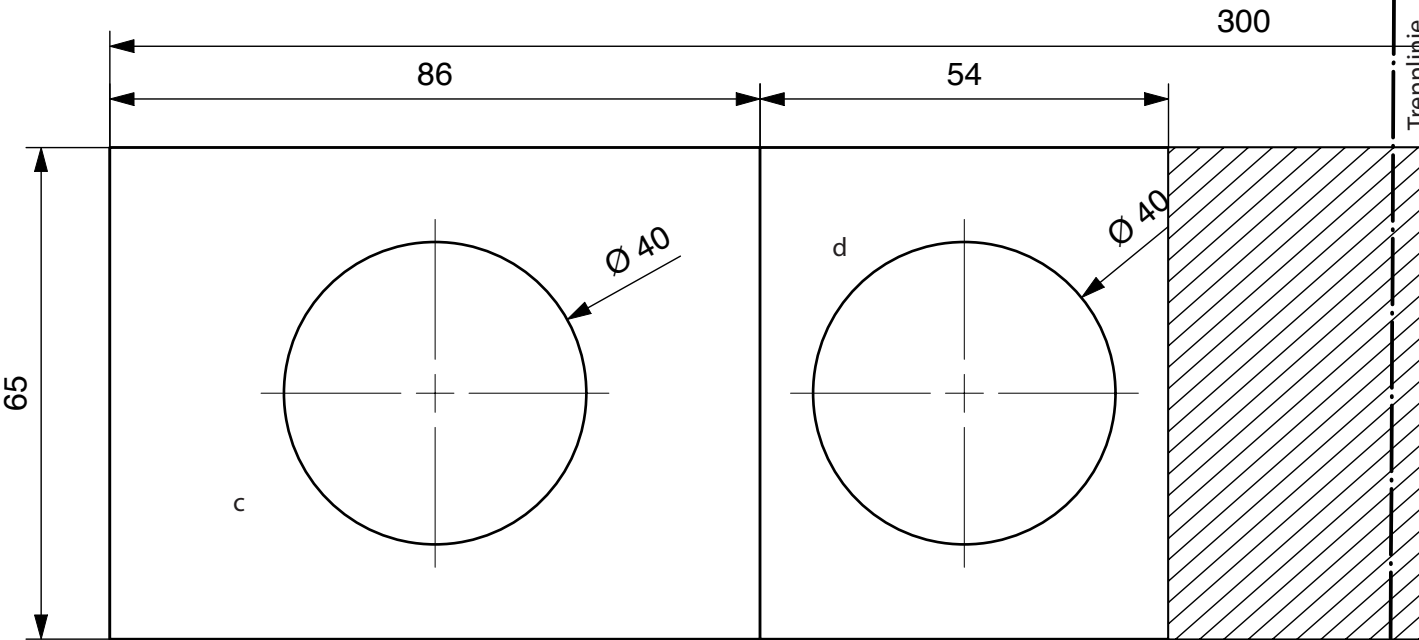
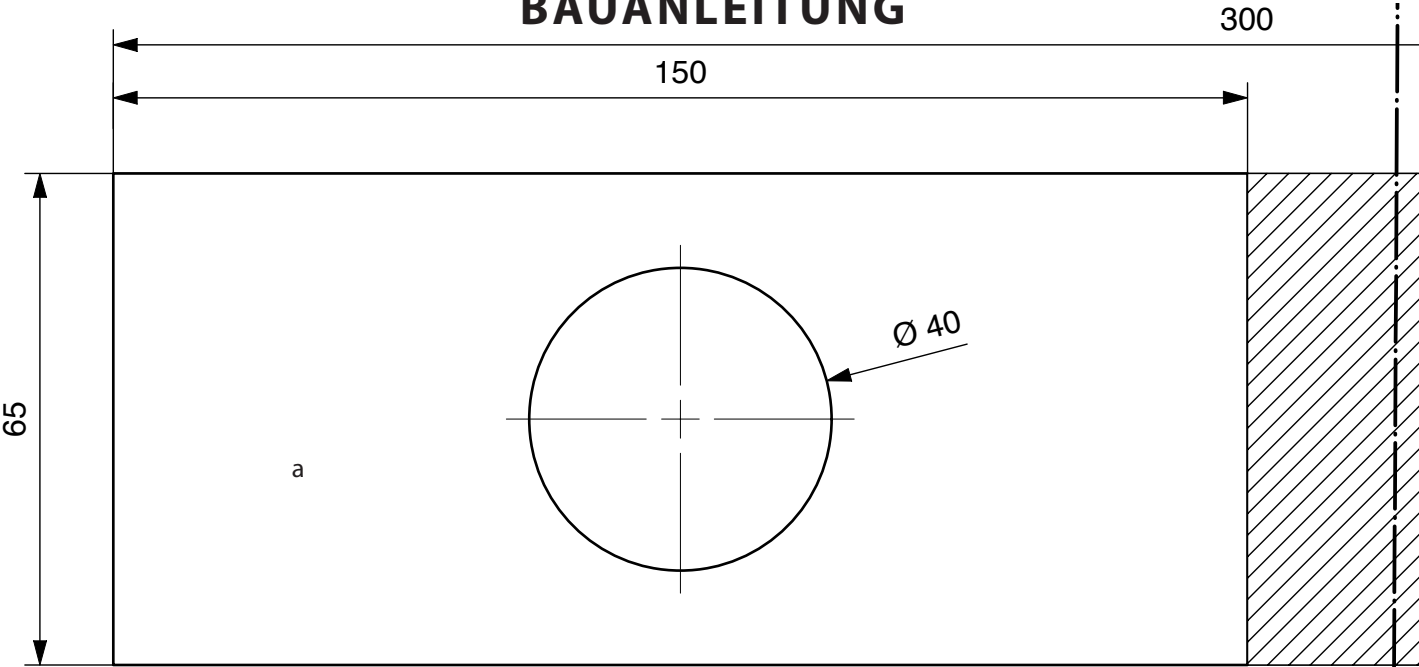

BAUANLEITUNG

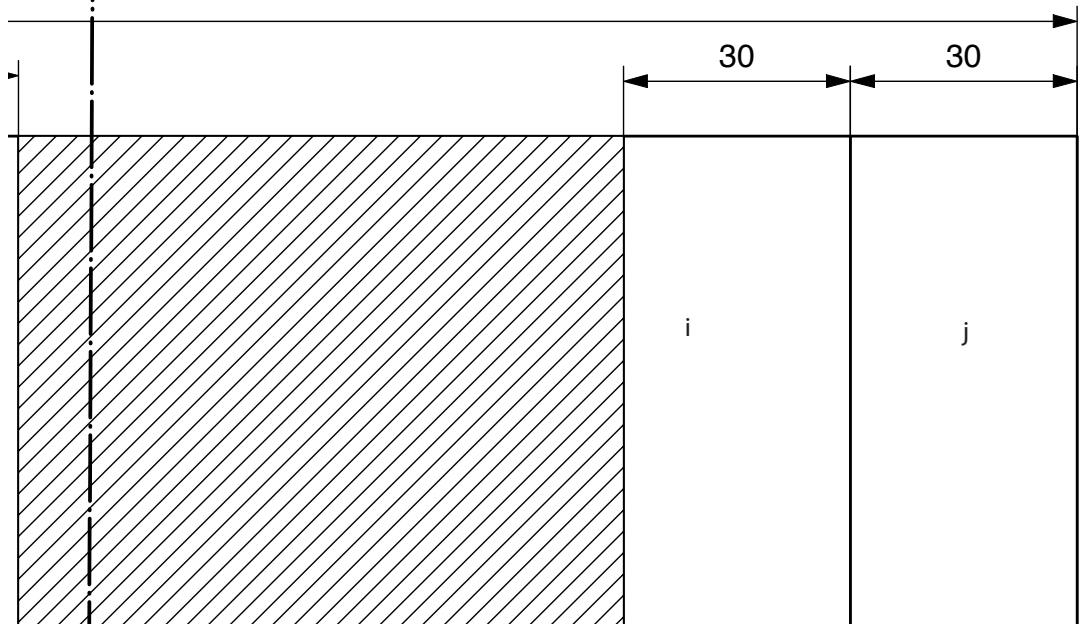
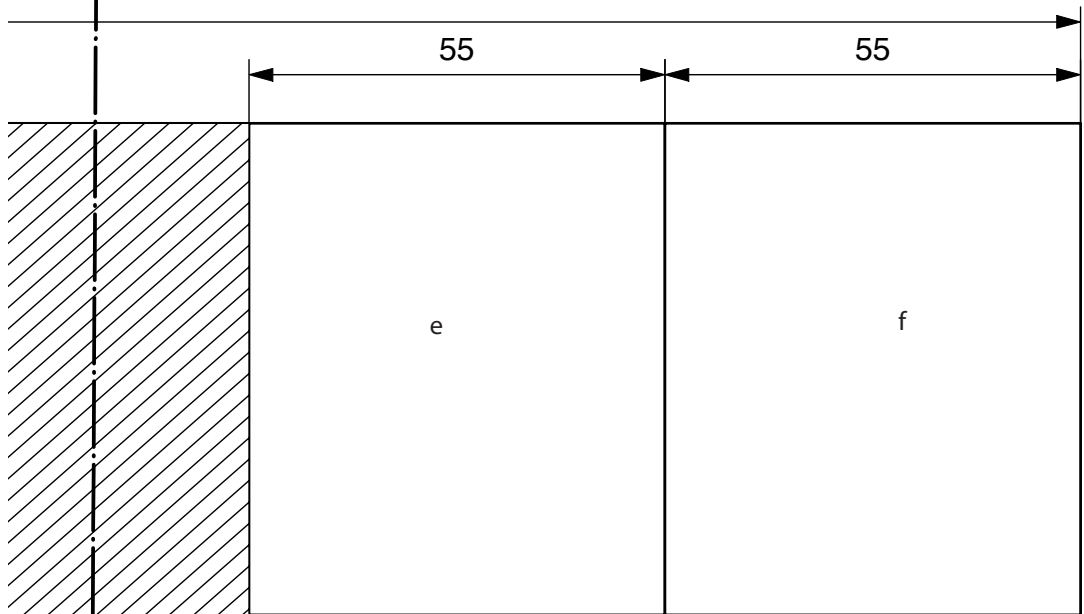
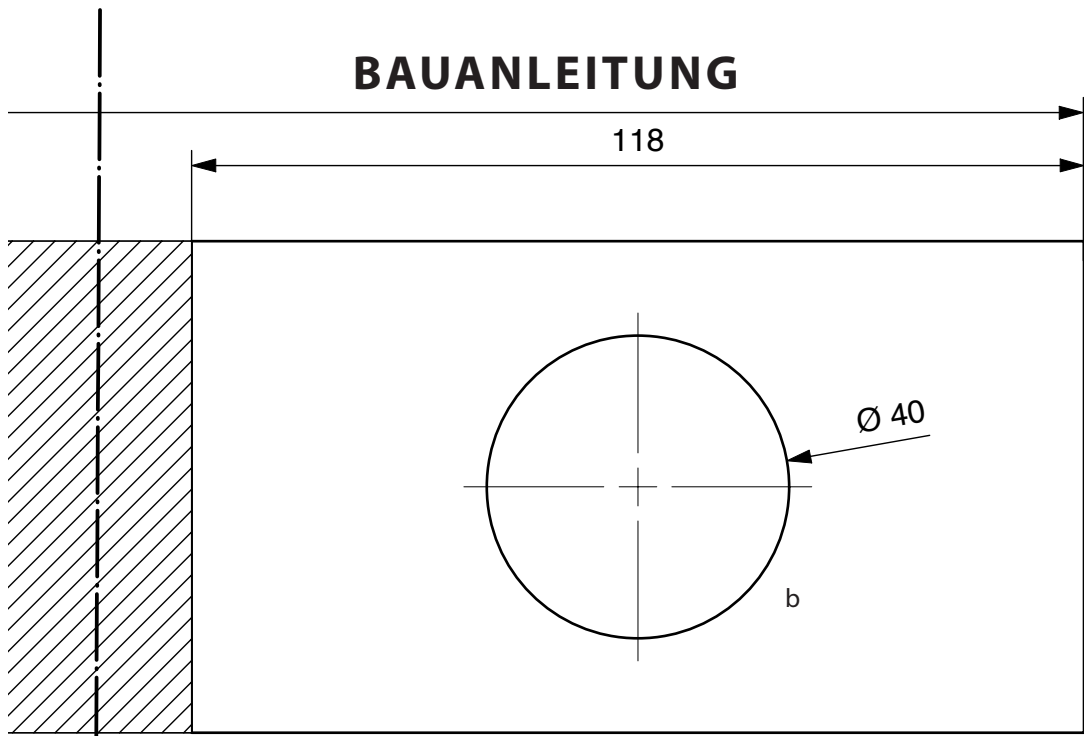

BAUANLEITUNG

