

108.993

# Doorlopende kalender/ adventskalender

## Benodigd gereedschap

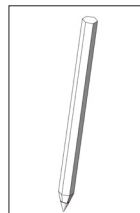

Schrijf-/tekenpotloden

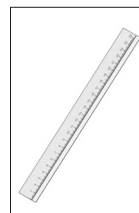

Liniaal

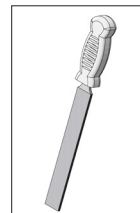

Werkplaatsvijl

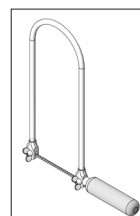

Figuurzaag

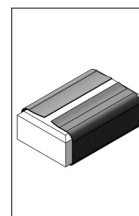

Schuurpapier

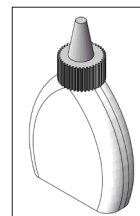

Houtlijm

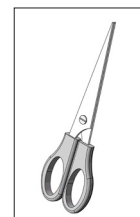

Schaar

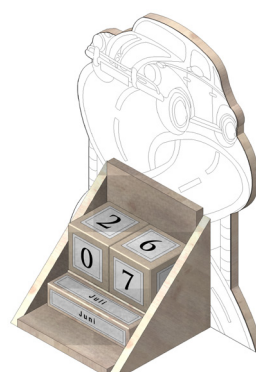
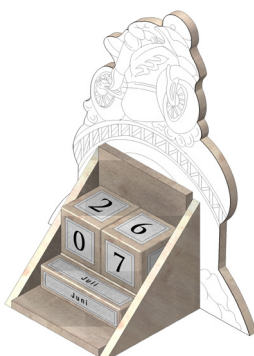
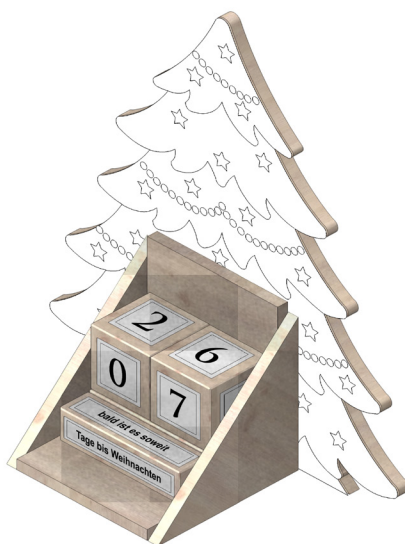
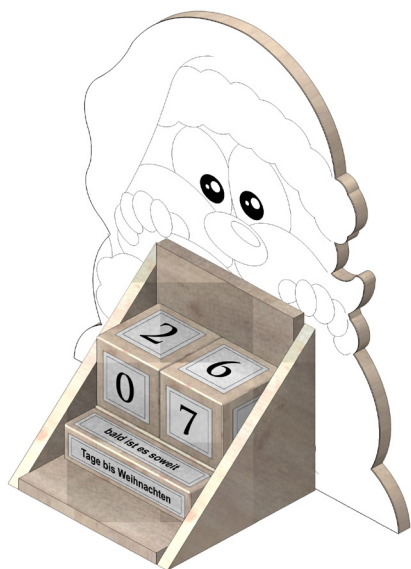

### Let op!

Opitec bouwpakketten zijn na afbouw geen speelgoed, maar leermiddelen als ondersteuning in het onderwijs. Dit bouwpakket mag door kinderen en jongeren alleen onder toezicht van een volwassene worden gebouwd en gebruikt. Niet geschikt voor kinderen jonger dan 36 maanden. Verstikkingsgevaar!

Stuklijst	Aantal	Afm. (mm)	Omschrijving	Nr.
Houten lat	1	250x15x15	Maand aanduiding	1
Houten blokjes	2	30x30x30	Datum aanduiding	2
Triplex	1	250x70x5	Houder	3
Triplex	1	200x200x5	Motief	4
Tekensjabloon hond	1		Motief voorbeeld	5
Tekensjabloon dolfin	1		Motief voorbeeld	6
Tekensjabloon motorfiets	1		Motief voorbeeld	7
Tekensjabloon auto	1		Motief voorbeeld	8

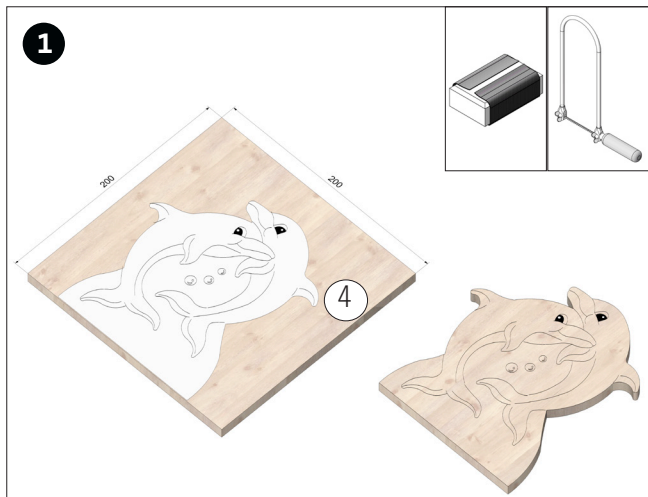

Het gewenste motief sjabloon (pag. 7-10) op het triplex (4) overtekenen en uitzagen. De zaagkanten schuren.

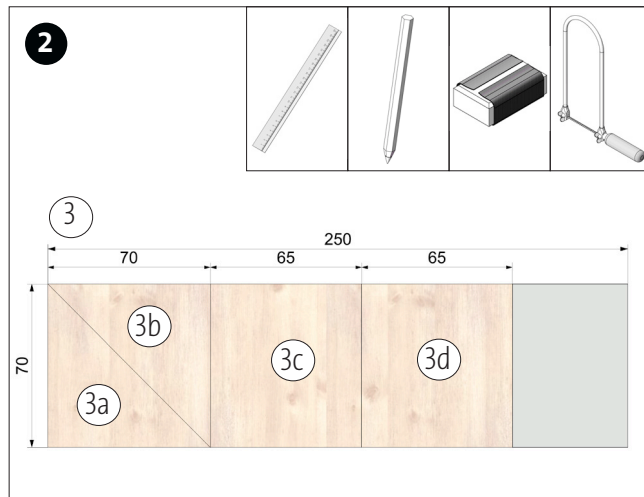

De houten delen van de houder op het triplex (3) overtekenen, alle delen uitzagen en zaagkanten schuren.

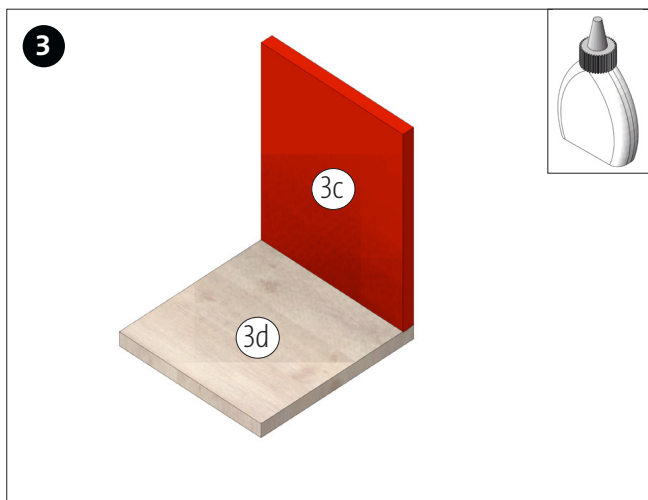

De achterkant (3c) zoals afgebeeld op de bodemplaat (3d) lijmen. Lijm goed laten drogen.

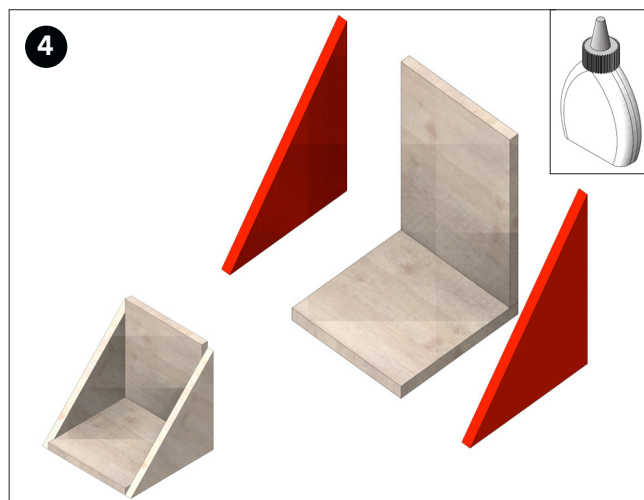

Aansluitend de zijdelen (3a) en (3b) eraan lijmen. Lijm goed laten drogen.

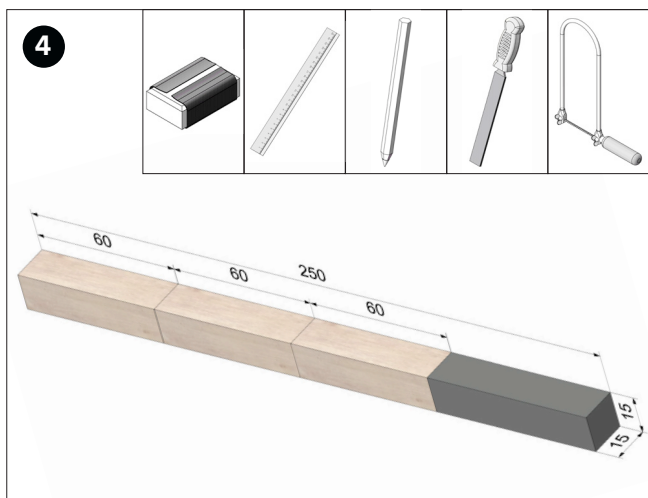

Op de houten lijst (1) 3x 60 mm afmeten. De delen uitzagen en zaagkanten schuren.

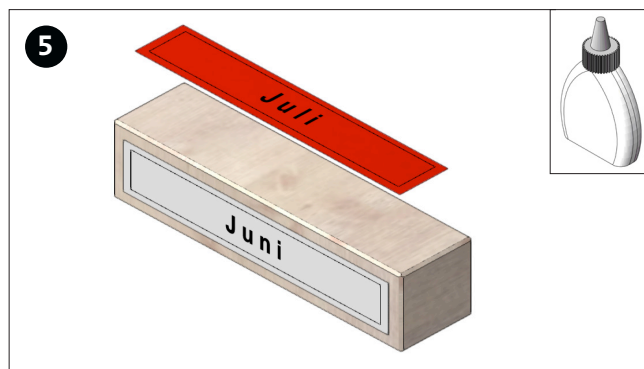

Het sjablonen van de maanden (pag. 5) uitknippen en als volgt op de houten lat lijmen.

**Lat 1:**

Pagina 1 - januari  
 Pagina 2 - februari  
 Pagina 3 - maart  
 Pagina 4 - april

**Lat 2:**

Pagina 1 - mei  
 Pagina 2 - juni  
 Pagina 3 - juli  
 Pagina 4 - augustus

**Lat 3:**

Pagina 1 - september  
 Pagina 2 - oktober  
 Pagina 3 - november  
 Pagina 4 - december

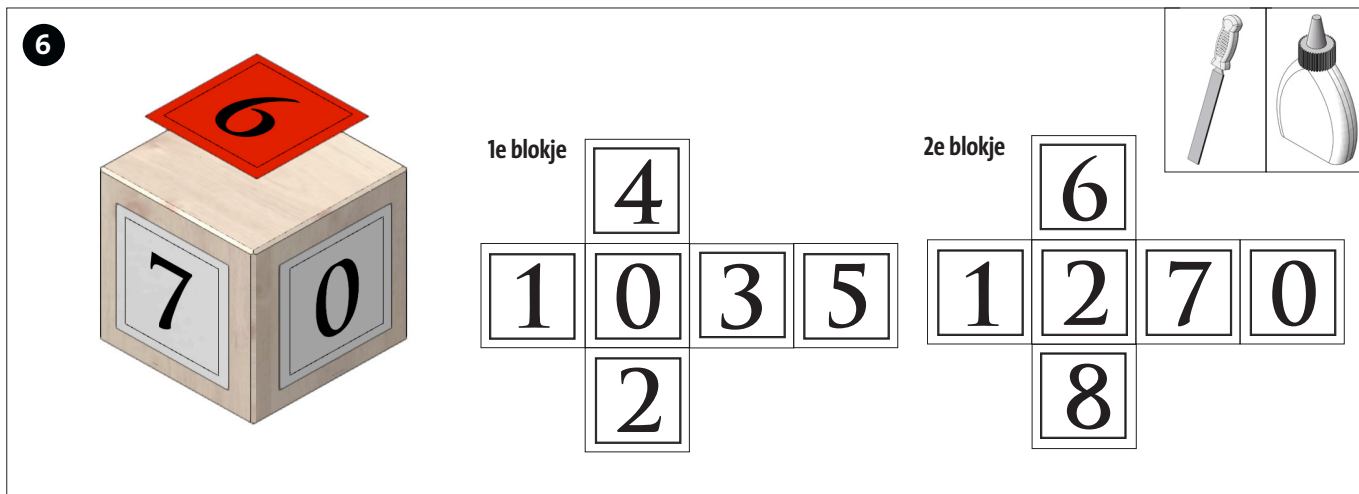

Alle kanten van het blokje (2) met de vijl afschuiven. De getallen (pag. 5) uitknippen en zoals boven afgebeeld op de kanten van het blokje plakken.

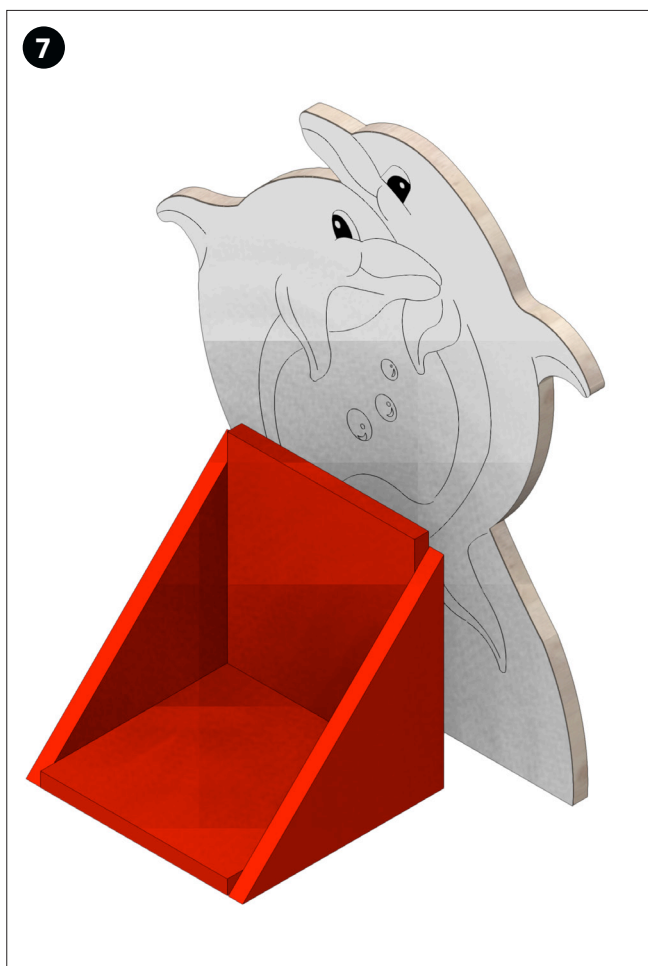

De klaargemaakte houder gecentreerd op de voorkant en precies pas aan de onderkant van het houten motief lijmen.  
 De klaargemaakte kalender (latjes en blokjes) naar wens versieren/ kleuren.

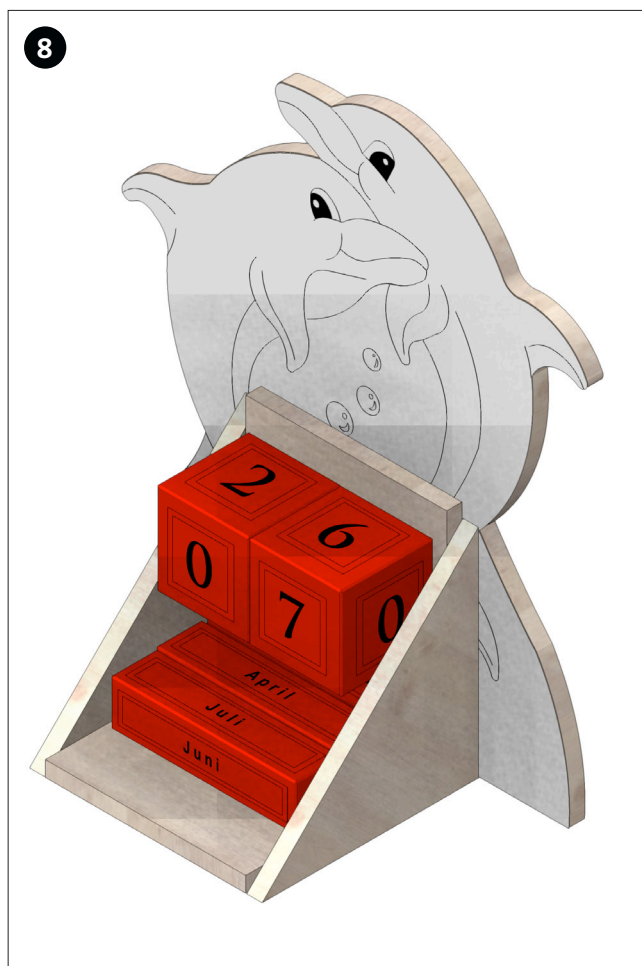

Nadat de verf voldoende gedroogd is de latjes en blokjes in de houder plaatsen en de datum instellen.



Lat 1:

<b>januari</b>
<b>februari</b>
<b>maart</b>
<b>april</b>

Lat 2:

<b>mei</b>
<b>juni</b>
<b>juli</b>
<b>augustus</b>

Lat 3:

<b>september</b>
<b>oktober</b>
<b>november</b>
<b>december</b>

1e blokje

<b>1</b>	<b>2</b>	<b>4</b>	<b>0</b>
<b>3</b>	<b>5</b>		

2e blokje

<b>1</b>	<b>2</b>	<b>7</b>	<b>0</b>
<b>6</b>	<b>8</b>		

adventskalender:

Lat 1:

<b>dagen tot de kerst</b>
<b>kerstavond</b>
<b>kerst</b>
<b>het is bijna zover</b>

Lat 2:

<b>1.advent</b>
<b>2.advent</b>
<b>3.advent</b>
<b>4.advent</b>

Lat 3:

<b>kerstboom versieren</b>
<b>cadeaus kopen</b>
<b>cadeaus inpakken</b>
<b>kerstmenu samenstellen</b>

Eigen tekst:





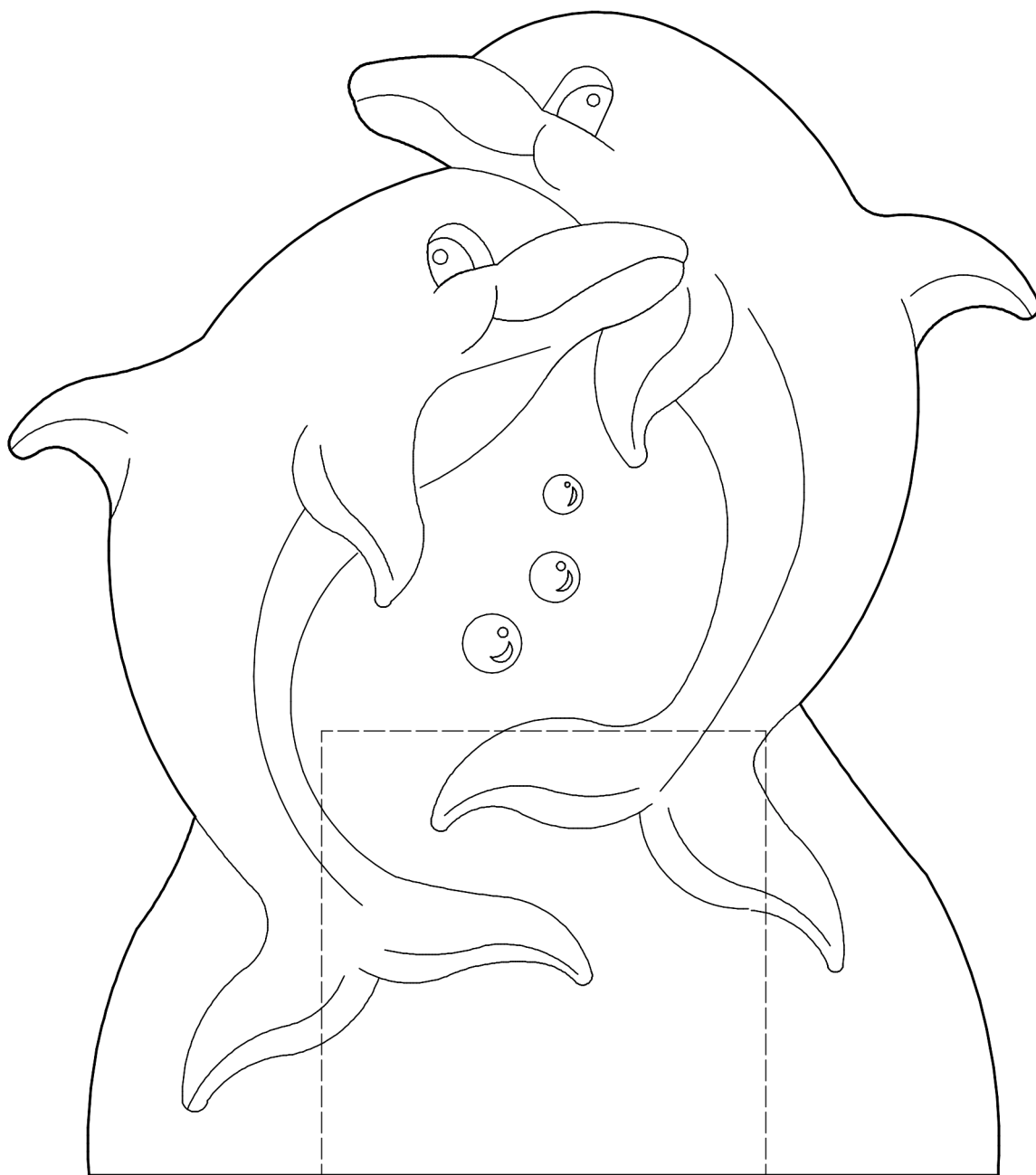

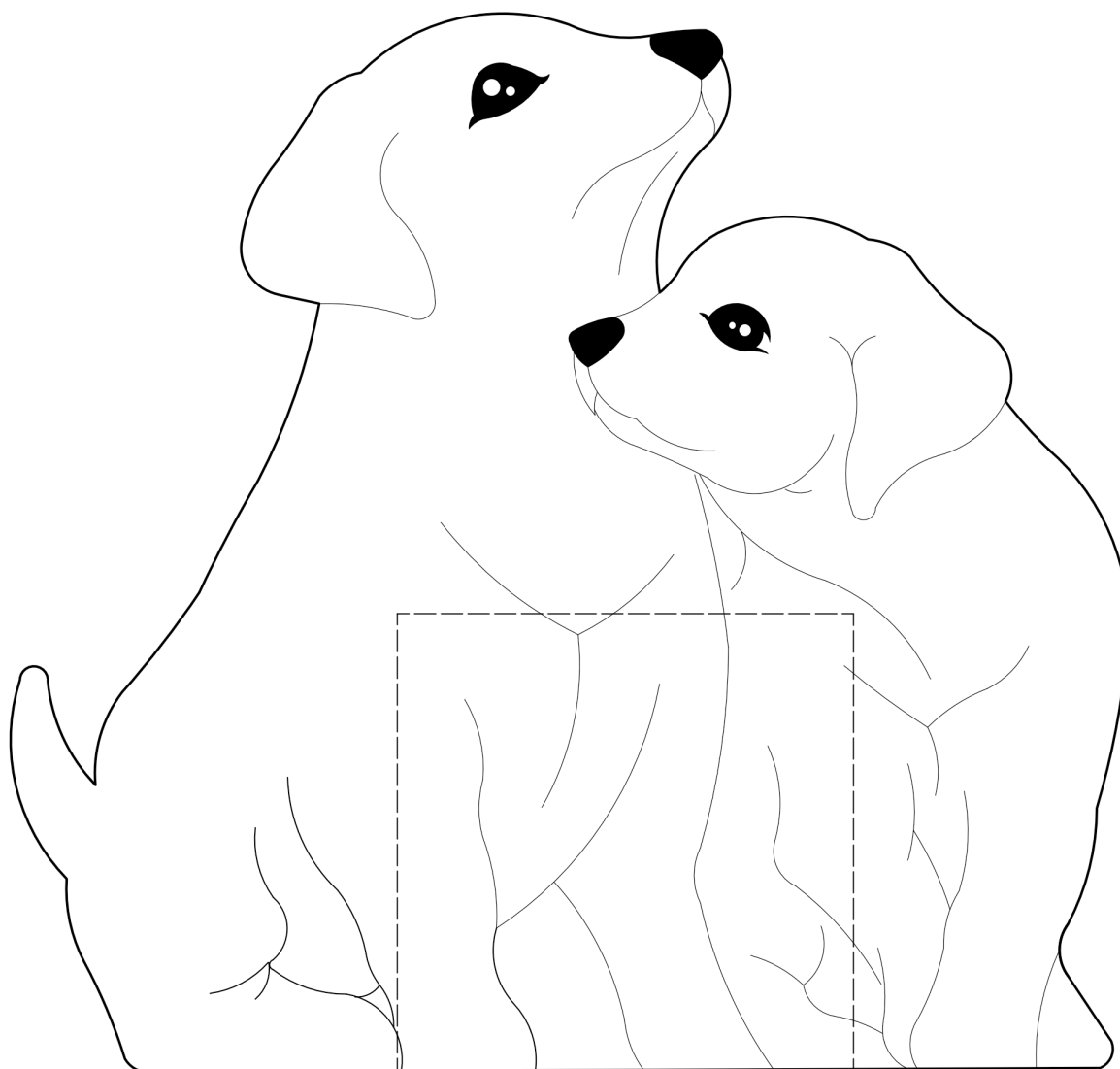

Motief voorbeeld  
Hond  
Schaal 1:1



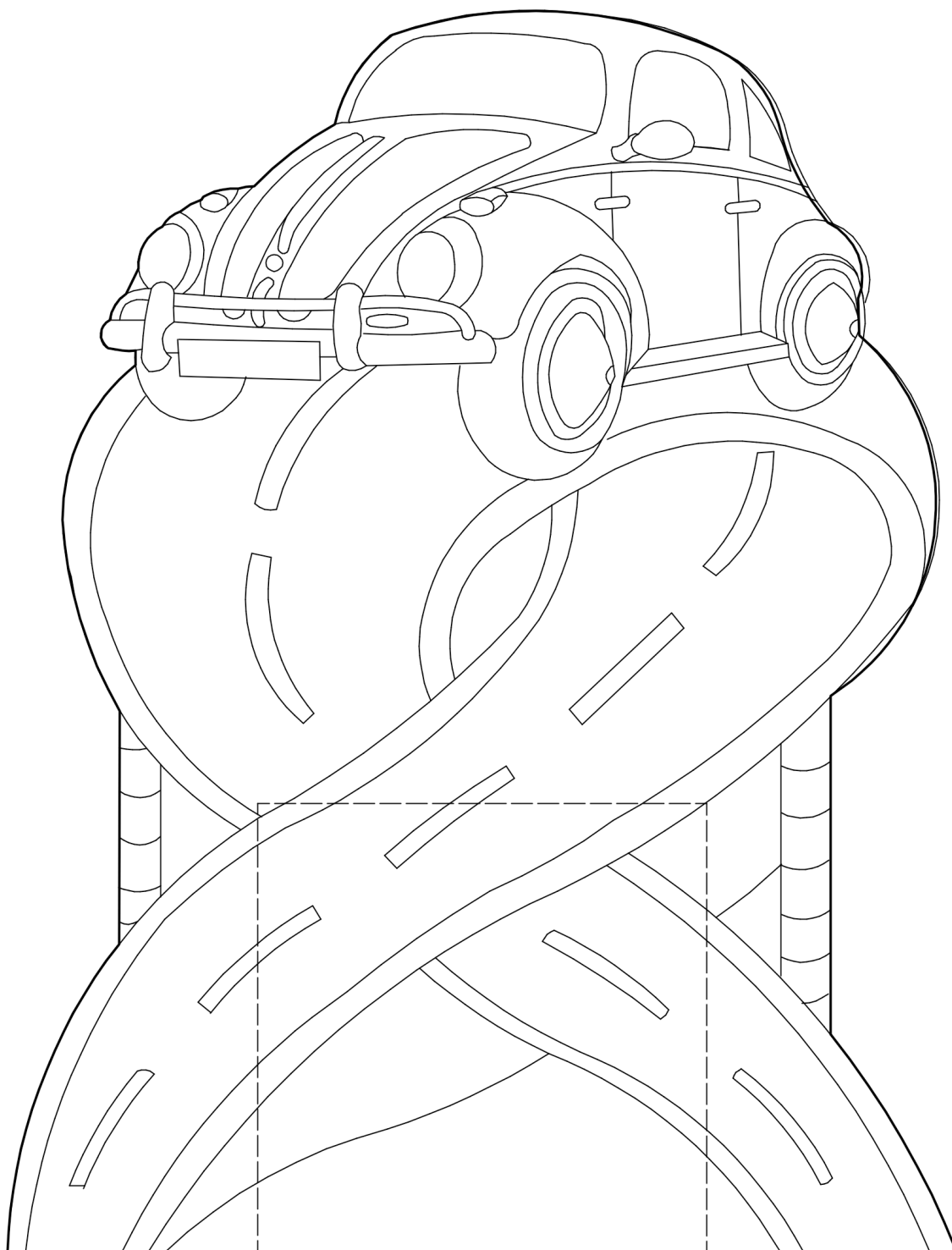

Motief voorbeeld  
Auto  
Schaal 1:1



Motief voorbeeld  
Motorfiets  
Schaal 1:1

