

108.993

Dauerkalender / Adventskalender

Benötigtes Werkzeug:



Bleistift

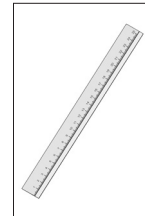

Lineal

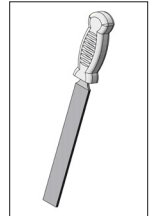

Werkstattfeile

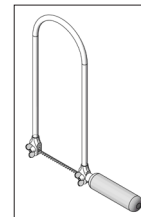

Laubsäge oder Dekupiersäge

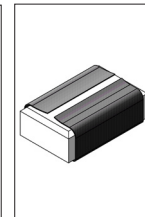

Schleifpapier

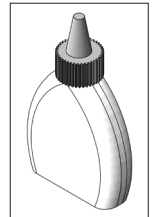

Holzleim

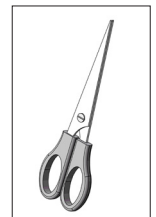

Schere

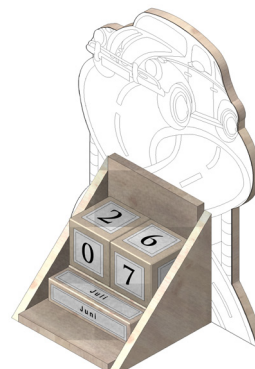
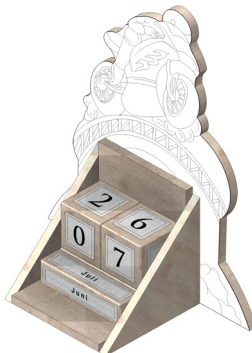
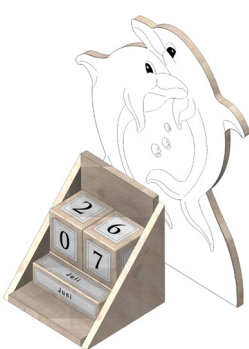
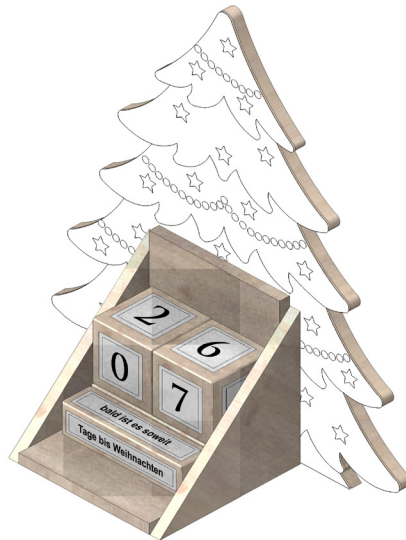
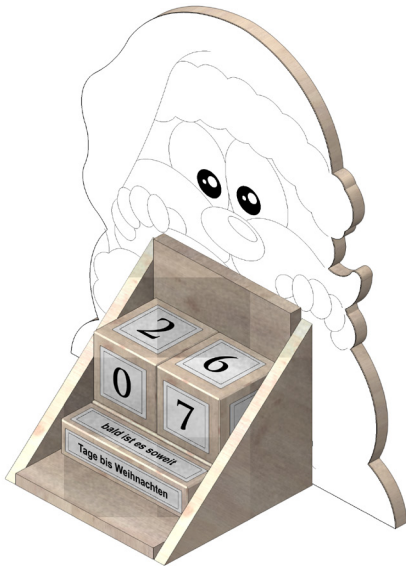

Hinweis

Bei den OPITEC Werkpackungen handelt es sich nach Fertigstellung nicht um Artikel mit Spielzeugcharakter allgemein handelsüblicher Art, sondern um Lehr- und Lernmittel als Unterstützung der pädagogischen Arbeit. Dieser Bausatz darf von Kindern und Jugendlichen nur unter Anleitung und Aufsicht von sachkundigen Erwachsenen gebaut und betrieben werden. Für Kinder unter 36 Monaten nicht geeignet. Erstickungsgefahr!

| Stückliste | Stückzahl | Maße (mm) | Bezeichnung | Teile-Nr. |
|-------------------------|-----------|-----------|---------------|-----------|
| Holzleiste | 1 | 250x15x15 | Monatsangabe | 1 |
| Holzwürfel | 2 | 30x30x30 | Datumsangabe | 2 |
| Sperrholz | 1 | 250x70x5 | Ablage | 3 |
| Sperrholz | 1 | 200x200x5 | Motiv | 4 |
| Zeichenvorlage Hund | 1 | | Motiv-Vorlage | 5 |
| Zeichenvorlage Delphin | 1 | | Motiv-Vorlage | 6 |
| Zeichenvorlage Motorrad | 1 | | Motiv-Vorlage | 7 |
| Zeichenvorlage Auto | 1 | | Motiv-Vorlage | 8 |

Bauanleitung 108.993
Dauerkalender

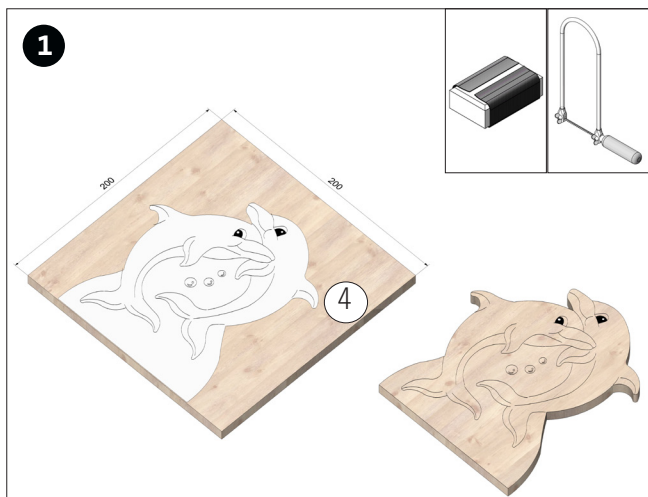

Beliebige Motivschablone (Seite 7-10) auf das Sperrholz(4) übertragen und aussägen. Sägeschnitte säubern.

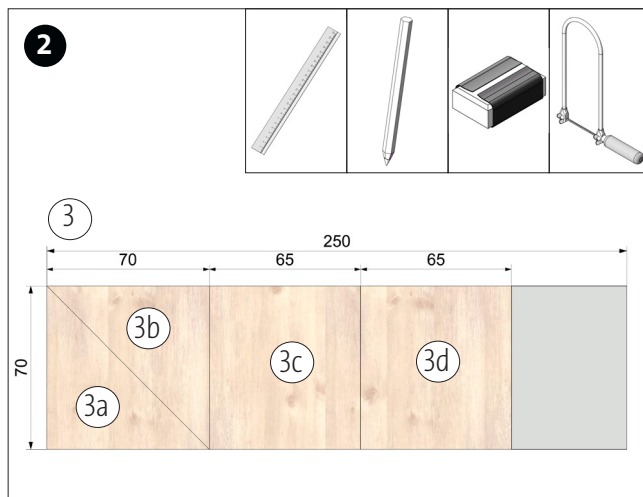

Die Holzteile der Ablage auf das Sperrholz (3) übertragen, alle Teile aussägen und Sägeschnitte säubern.

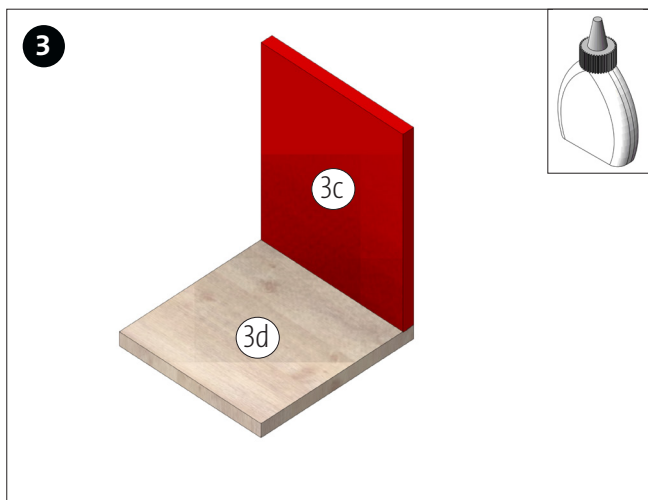

Rückenteil (3c) wie abgebildet auf die Bodenplatte (3d) aufleimen. Leim gut trocknen lassen.

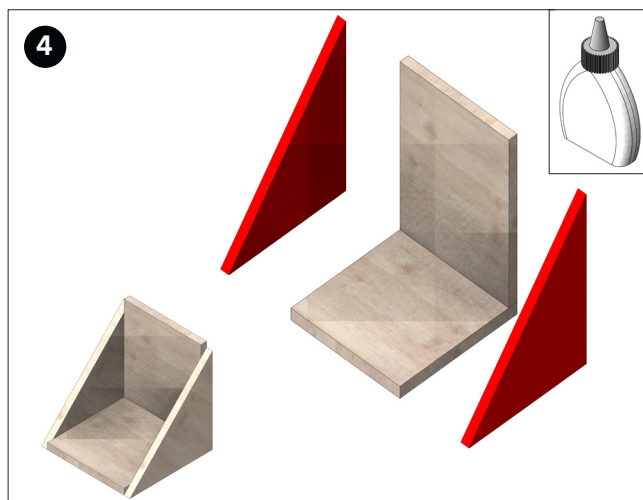

Anschließend die Seitenteile (3a) und (3b) anleimen. Leim gut trocknen lassen.

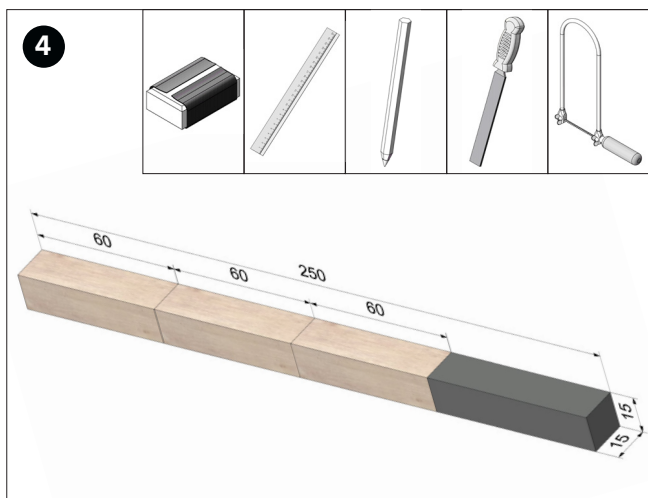

Auf der Holzleiste (1) 3x 60mm abmessen. Die Teile absägen und Sägeschnitte säubern. Alle Kanten anfasen.

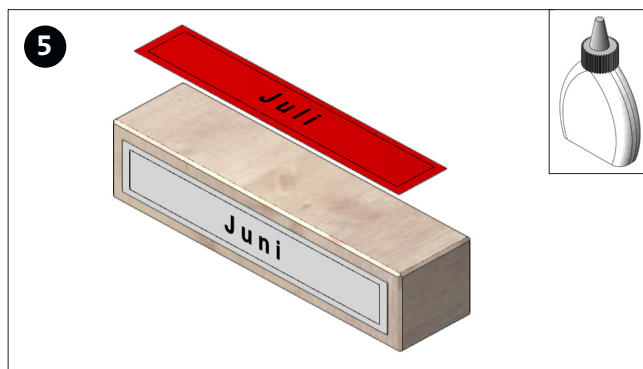

Die Vorlage der Monate (Seite 5) ausschneiden und wie folgt auf die Leistenzuschnitte kleben.

Leiste 1:

Seite 1 - Januar
 Seite 2 - Februar
 Seite 3 - März
 Seite 4 - April

Leiste 2:

Seite 1 - Mai
 Seite 2 - Juni
 Seite 3 - Juli
 Seite 4 - August

Leiste 3:

Seite 1 - September
 Seite 2 - Oktober
 Seite 3 - November
 Seite 4 - Dezember

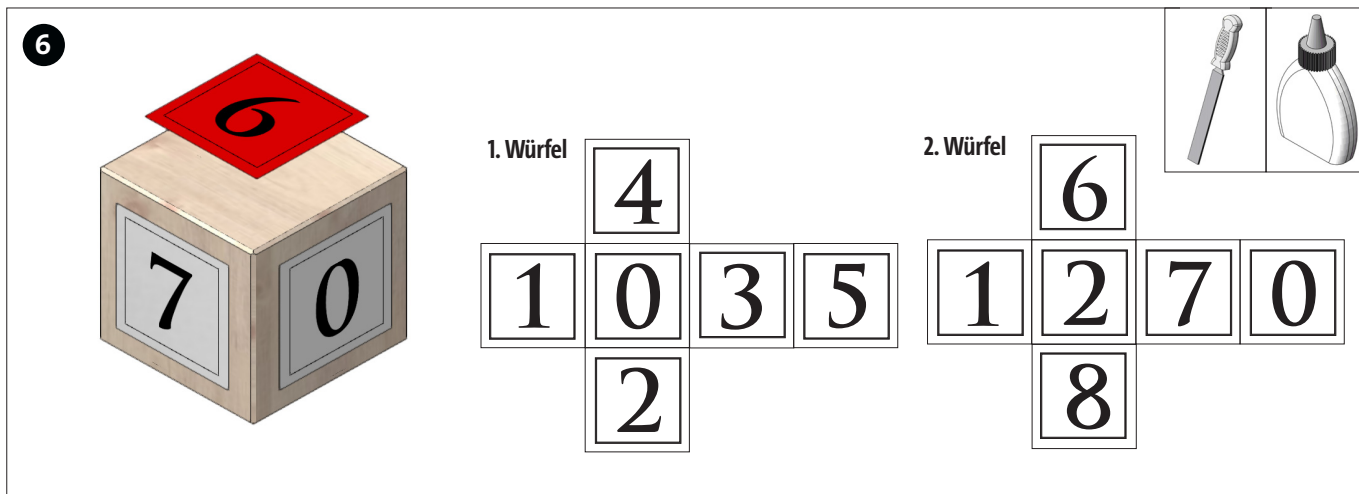

Alle Kanten der Kieferwürfel (2) mit der Werkstattfeile anfasen. Die Würfelzahlen (Seite 5) ausschneiden und wie oben gezeigt auf die Würfelflächen aufkleben.

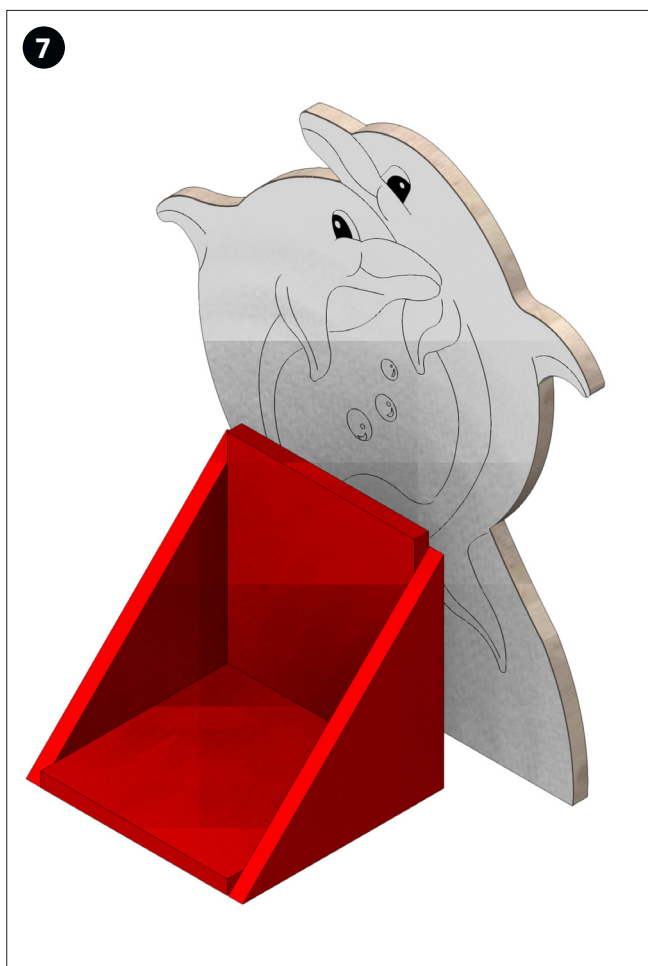

Die fertige Ablage mittig auf die Vorderseite und bündig an der Unterkante des Holzmotives anleimen.
Den fertigen Kalender (Leisten und Würfel) nach belieben farbig gestalten.

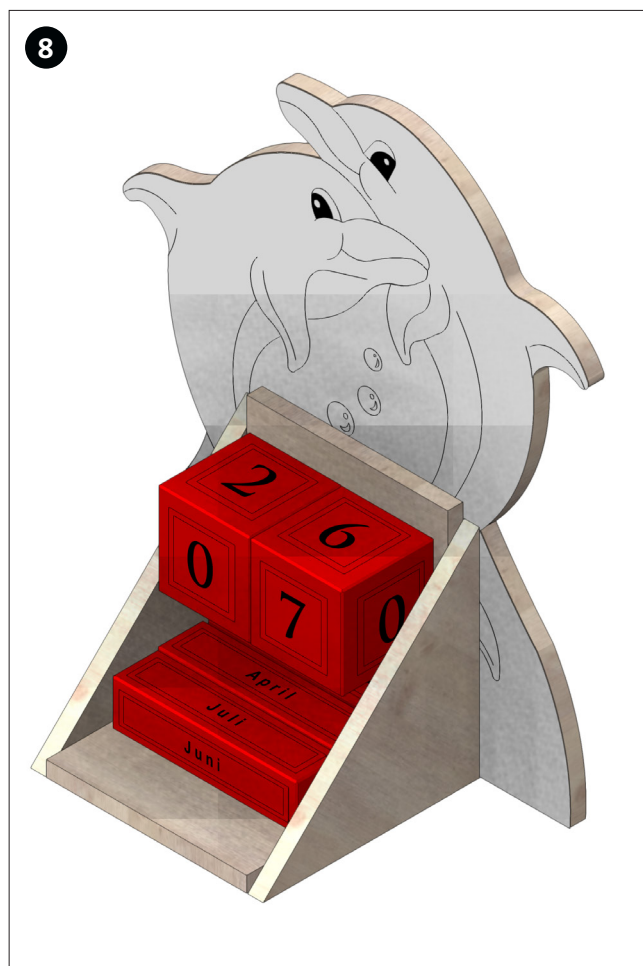

Nach ausreichender Trocknung der Farbe die Leisten und Würfel in die Ablage einlegen und das Datum durch Drehen der Würfel und Leisten einstellen.

Leiste 1:

| |
|----------------|
| Januar |
| Februar |
| März |
| April |

Leiste 2:

| |
|---------------|
| Mai |
| Juni |
| Juli |
| August |

Leiste 3:

| |
|------------------|
| September |
| Oktober |
| November |
| Dezember |

1. Würfel

| | | | |
|----------|----------|----------|----------|
| 1 | 2 | 4 | 0 |
| 3 | 5 | | |

2. Würfel

| | | | |
|----------|----------|----------|----------|
| 1 | 2 | 7 | 0 |
| 6 | 8 | | |

Leisten für den Adventskalender:

Leiste 1:

| |
|-----------------------------|
| Tage bis Weihnachten |
| Nikolaus |
| Heilig Abend |
| bald ist es soweit |

Leiste 2:

| |
|-----------------|
| 1.Advent |
| 2.Advent |
| 3.Advent |
| 4.Advent |

Leiste 3:

| |
|----------------------------|
| Plätzchen backen |
| Geschenke verpacken |
| Baum schmücken |
| Schuhe raus stellen |

Leistenvorlage zum selbst Beschriften:

| |
|--|
| |
| |
| |
| |

| |
|--|
| |
| |
| |
| |

| |
|--|
| |
| |
| |
| |

