

OPITEC

is uniek

104.065

Puzzel

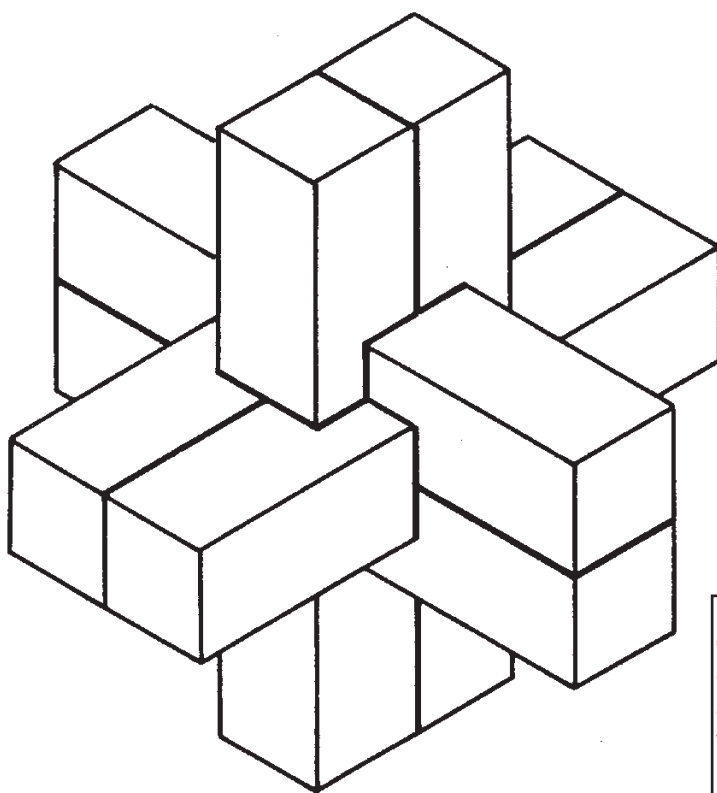

Let op!

Opitec bouwpakketten zijn na afbouw geen speelgoed, maar leermiddelen als ondersteuning in het pedagogisch vakgebied. Dit bouwpakket mag door kinderen en jongeren alleen onder toezicht van een volwassene worden gebouwd en gebruikt. Niet geschikt voor kinderen jonger dan 36 maanden. Verstikkingsgevaar!

Aanwijzingen voor het maken van de Opitec-puzzel

1. Uitzagen en uitbeitelen van de inkepingen

Het is heel belangrijk dat de exacte maten worden aangehouden! Eventueel de latten nog naschuren. De technische tekeningen, schaal 1:1, laten de 6 latten van 30 x 30 x 160 mm van voren en van bovenaf zien. Als hulp voor het overbrengen van de maten op de latten kun je ook nog de perspectieftekeningen raadplegen. Je kunt daarvan de maten met de liniaal aflezen.

2. Het in elkaar zetten van de puzzel

De markeringen van de latten A – F maken het gemakkelijker om de puzzel in elkaar te zetten. Om de moeilijkheidsgraad te vergroten kun je de markeringen natuurlijk ook weglaten.

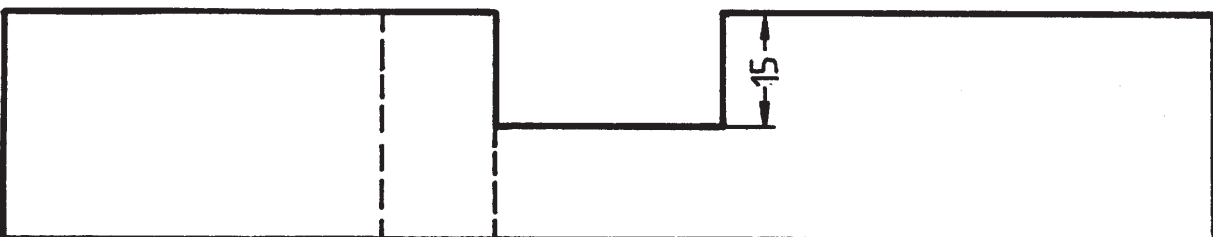
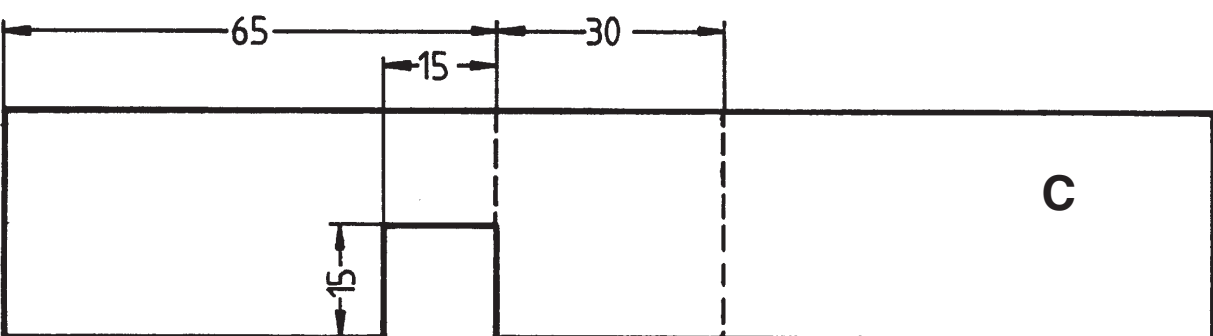
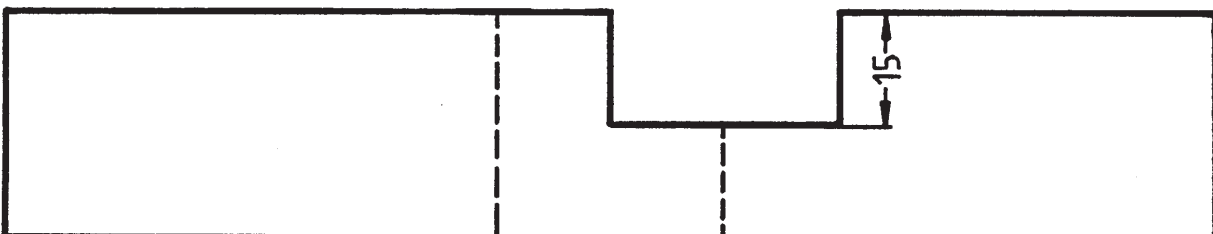
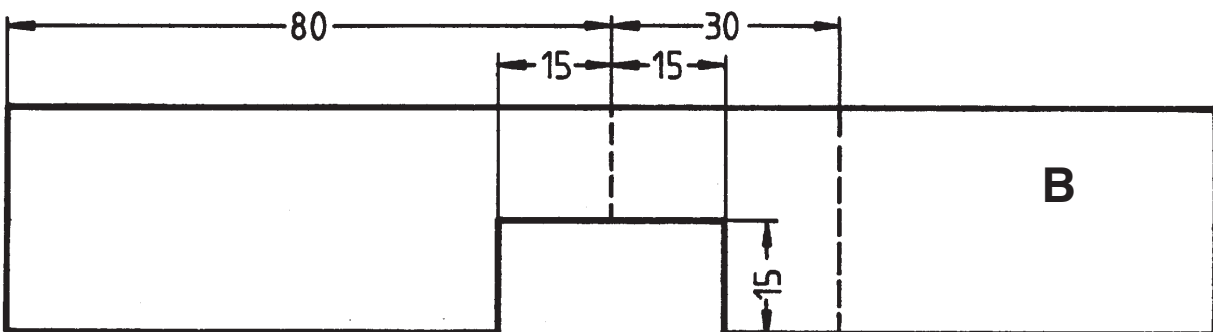
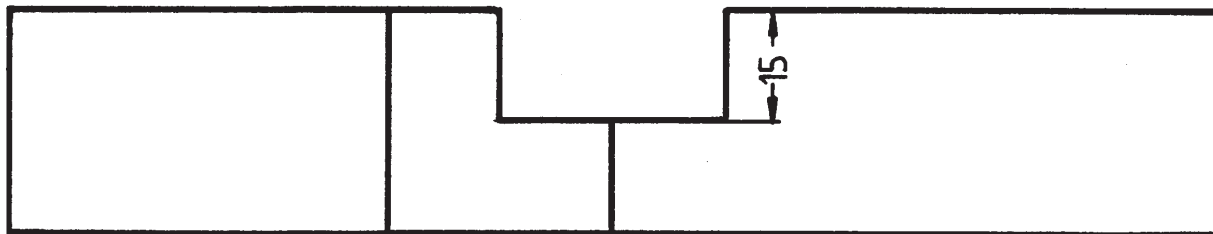
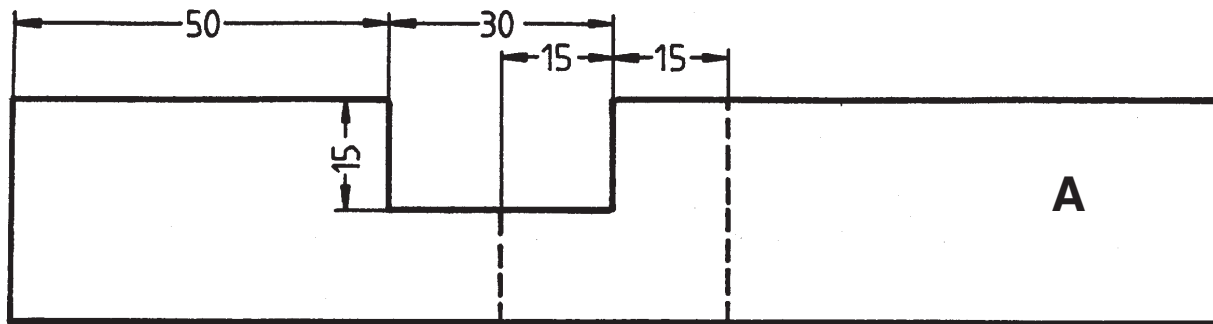

Schaal 1:1

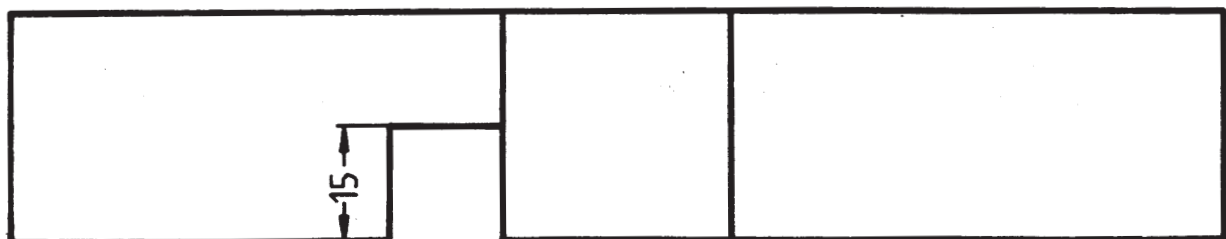
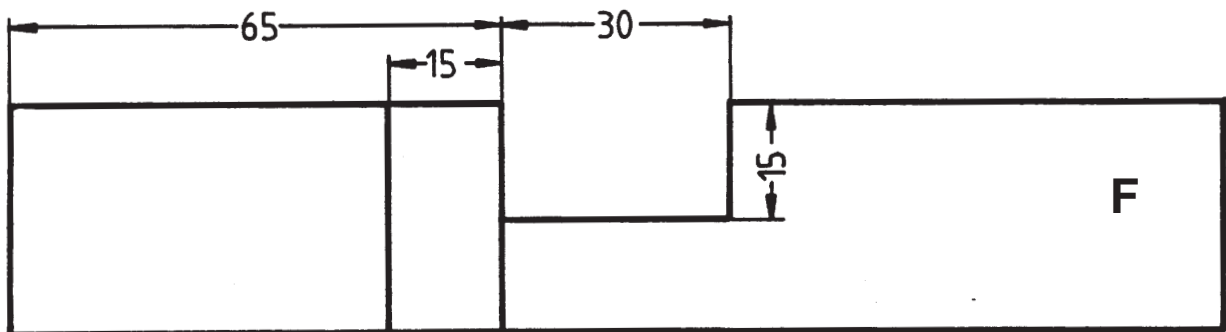
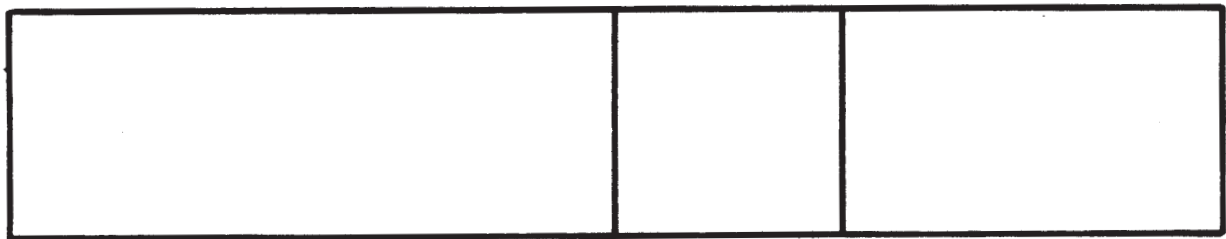
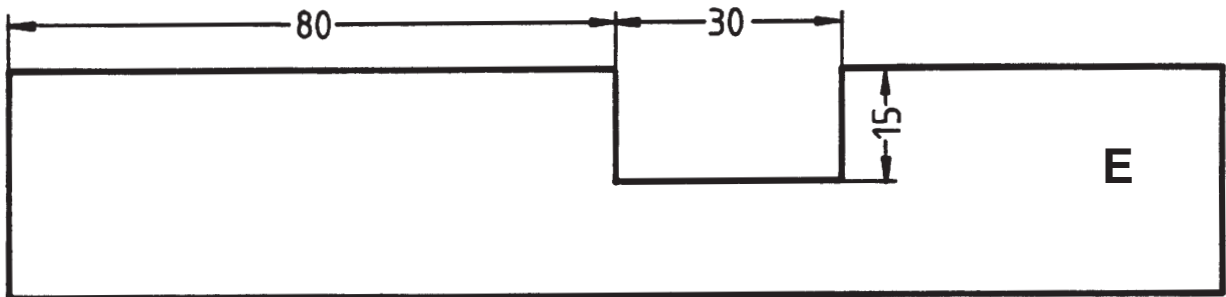
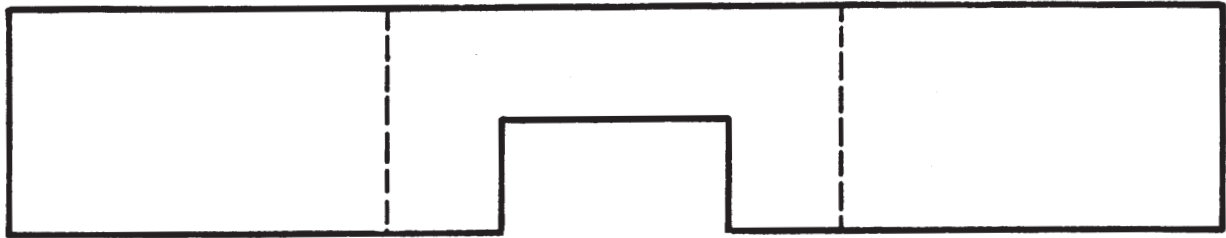
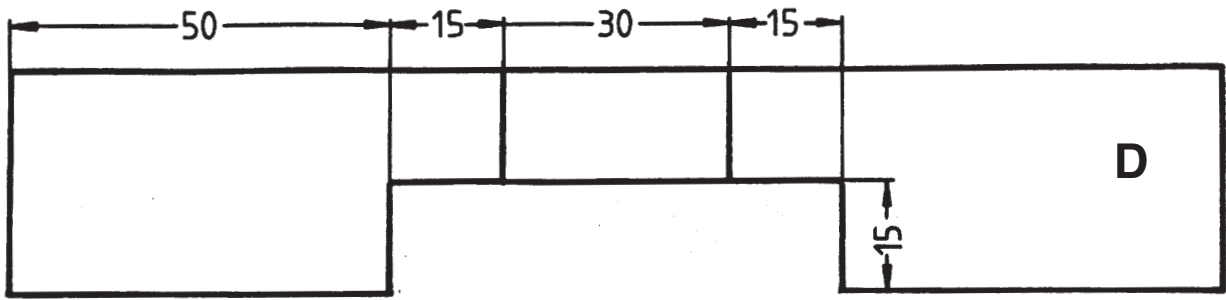

Schaal 1:1

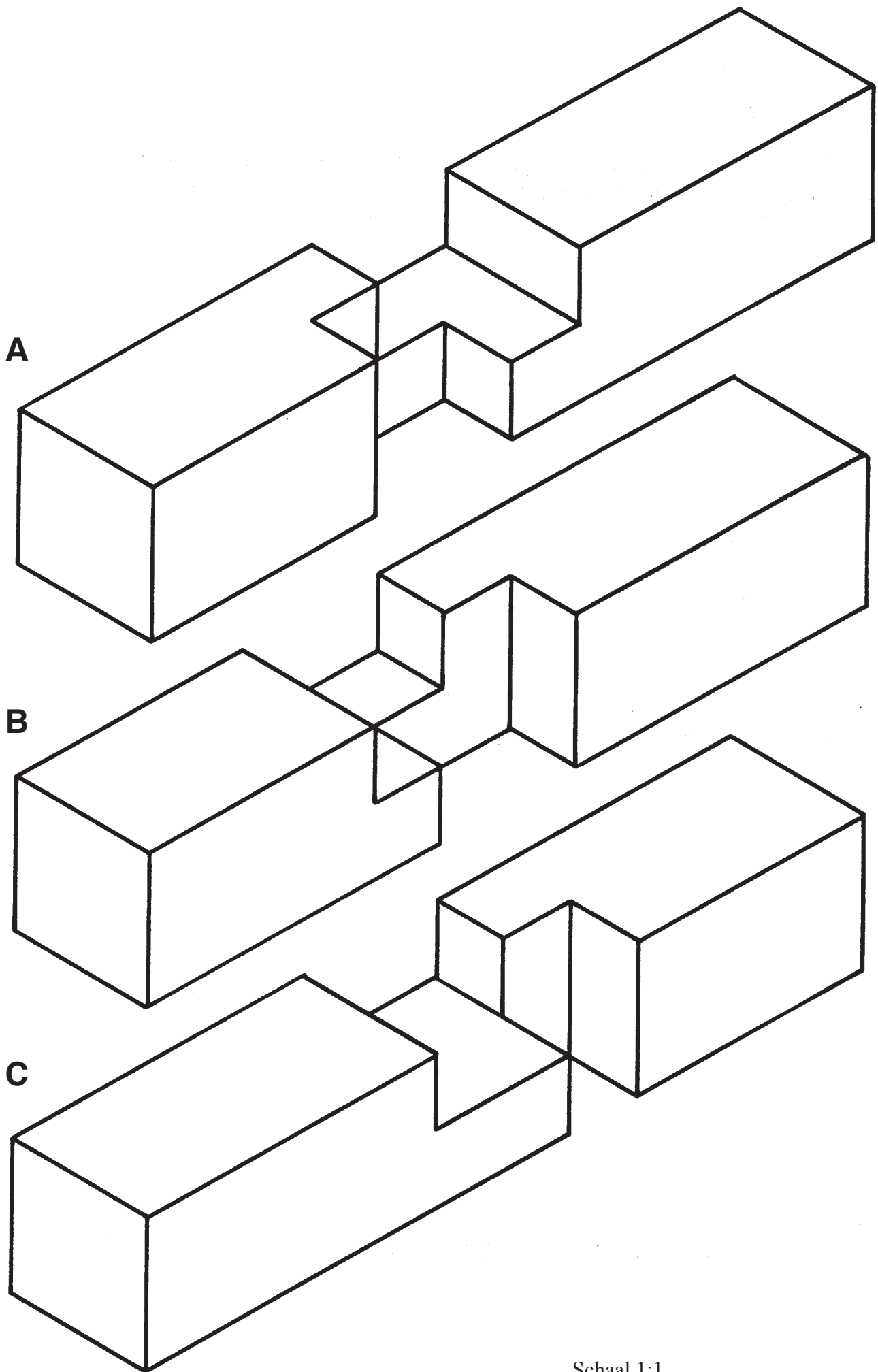

Schaal 1:1

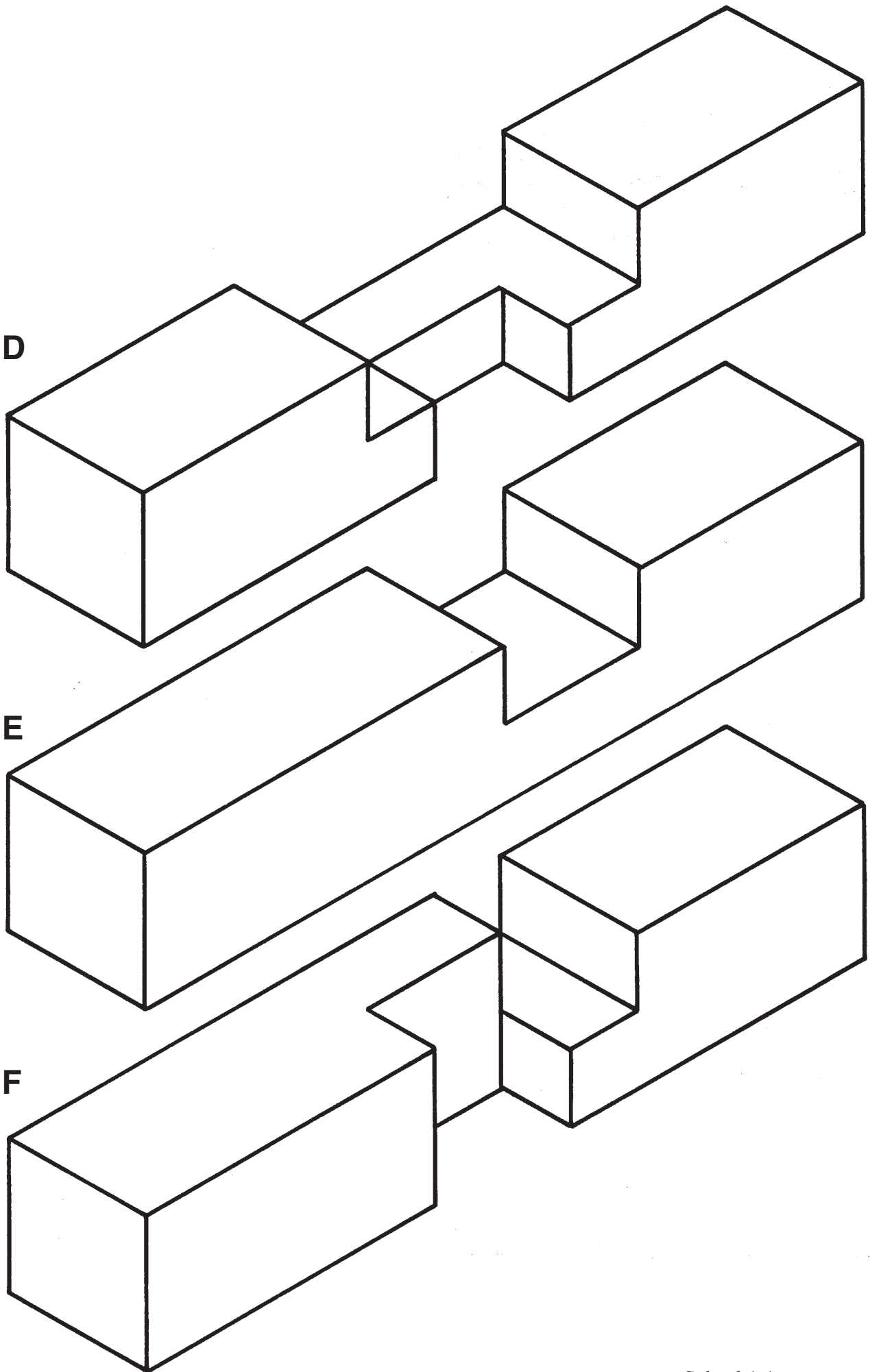

Schaal 1:1

