

118.314

OPITEC Spinner Sperrholz

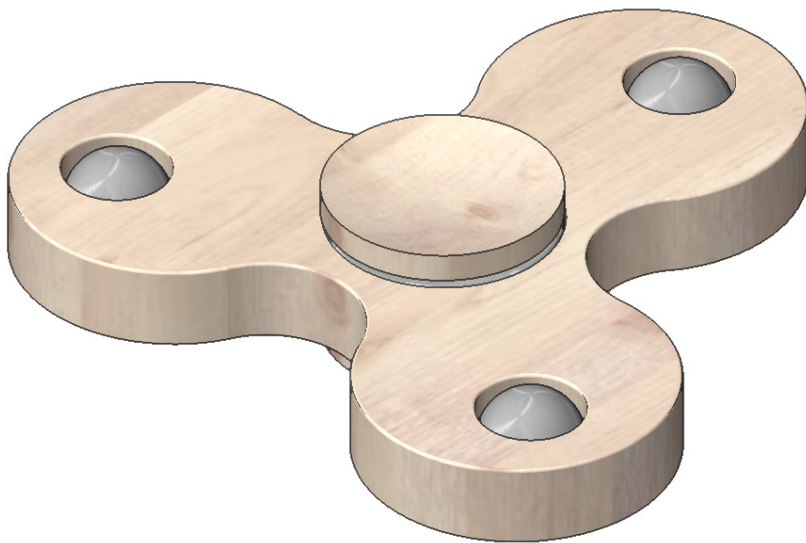

Benötigtes Werkzeug:

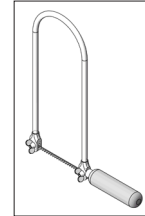

Laubsäge bzw.
Dekupiersäge

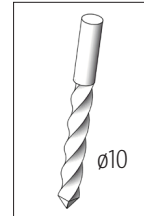

Bohrer

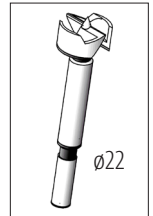

Forstnerbohrer

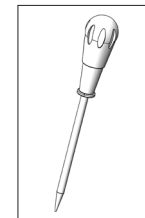

Vorstecher

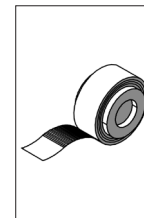

Klebeband

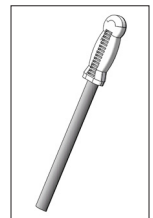

Werkstattfeile

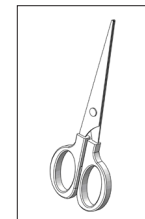

Schere

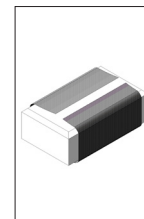

Schleifpapier

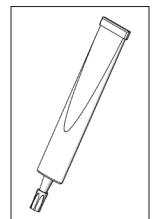

Alleskleber

Hinweis

Bei den OPITEC Werkpackungen handelt es sich nach Fertigstellung nicht um Artikel mit Spielzeugcharakter allgemein handelsüblicher Art, sondern um Lehr- und Lernmittel als Unterstützung der pädagogischen Arbeit. Dieser Bausatz darf von Kindern und Jugendlichen nur unter Anleitung und Aufsicht von sachkundigen Erwachsenen gebaut und betrieben werden. Für Kinder unter 36 Monaten nicht geeignet. Erstickungsgefahr!

Stückliste	Stückzahl	Maße (mm)	Bezeichnung	Teile-Nr.
Birkensperrholz	1	100x100x8	Sperrholz	1
Kugellager	1	ø22	Kugellager	2
Stahlkugel	3	ø10	Stahlkugel	3
Abdeckkappe	2	ø22	Abdeckung Kugellager	4

Allgemein:

Das Kugellager kann evtl. durch Konservierungsmittel schlecht drehen. In diesem Fall das Lager mit fettlösendem Mittel auswaschen. Wenn Druckluft zur Verfügung steht kann das Lager, unter Berücksichtigung der Sicherheitsvorschriften, auch ausgeblasen werden.

Bauanleitung 118314
OPITEC Spinner Sperrholz

Die Werkpackung beinhaltet 3 Stahlkugeln. Schablone 1-3 können mit geliefertem Inhalt aufgebaut werden. Für weitere Gestaltungsmöglichkeiten (s. Schablone 4-6) stehen Zusatzartikel in unserem Sortiment zur Verfügung! (Stahlkugel \varnothing 6mm: Art.-Nr. 200754)

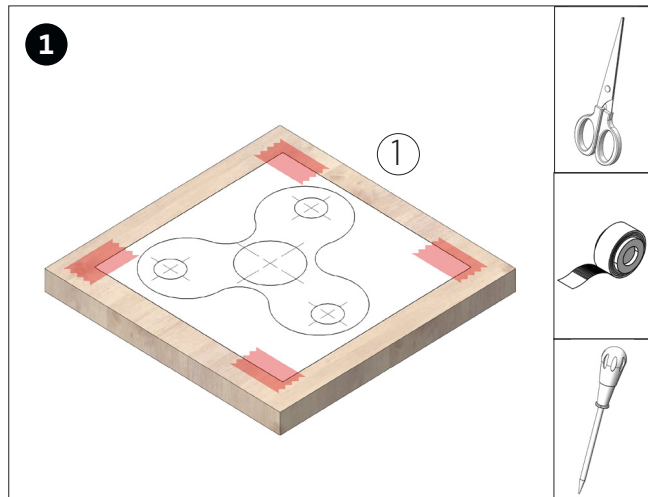

Gewünschte Schablone (Seite 3) ausschneiden und mit Klebeband auf der Sperrholzplatte (1) aufkleben. Bohrungen mit dem Vorstecher markieren.

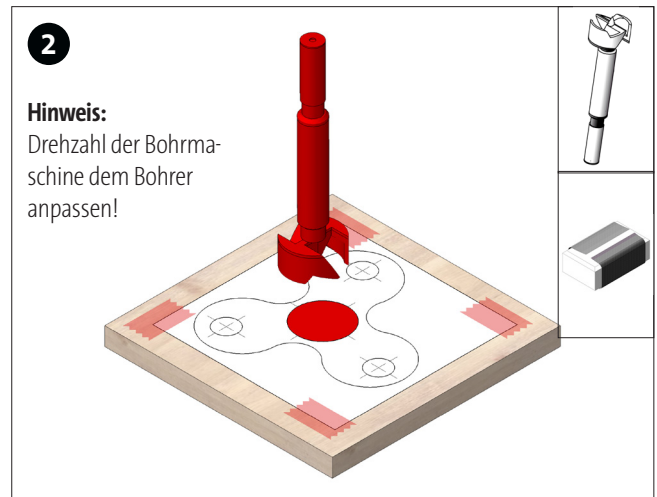

2
Hinweis:
 Drehzahl der Bohrmaschine dem Bohrer anpassen!

Mit dem Forstnerbohrer (\varnothing 22) die Mittelbohrung für das Kugellager (2) durchbohren und säubern.

Hinweis: Beim Bohren eine gerade Holzunterlage verwenden!

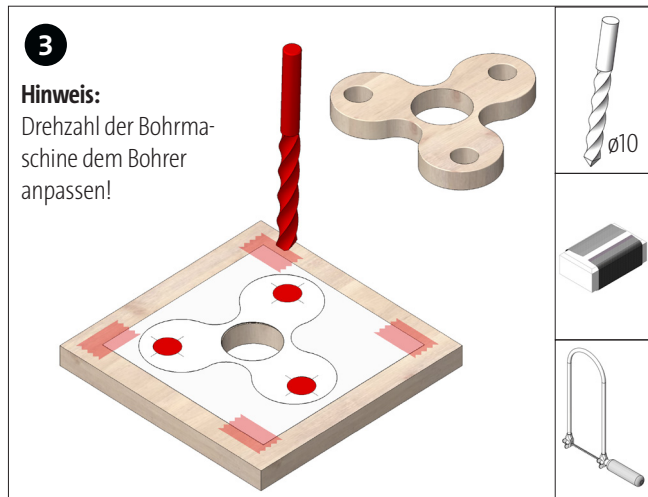

3
Hinweis:
 Drehzahl der Bohrmaschine dem Bohrer anpassen!

Die Bohrungen (\varnothing 10mm) durchbohren und säubern. Den Spinner aussägen, Sägeschnitte säubern und nach belieben farbig gestalten.

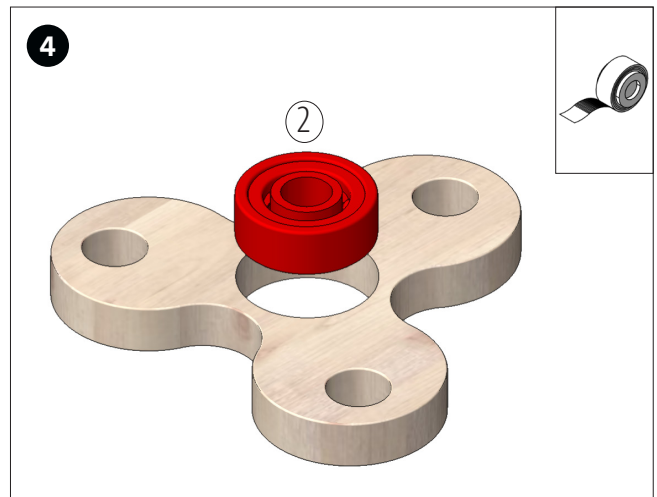

Das Kugellager (2) in die Mittelbohrung einsetzen. Sollte das Kugellager zu locker in der Bohrung sitzen, etwas Klebeband um das Kugellager kleben und anschließend einsetzen.

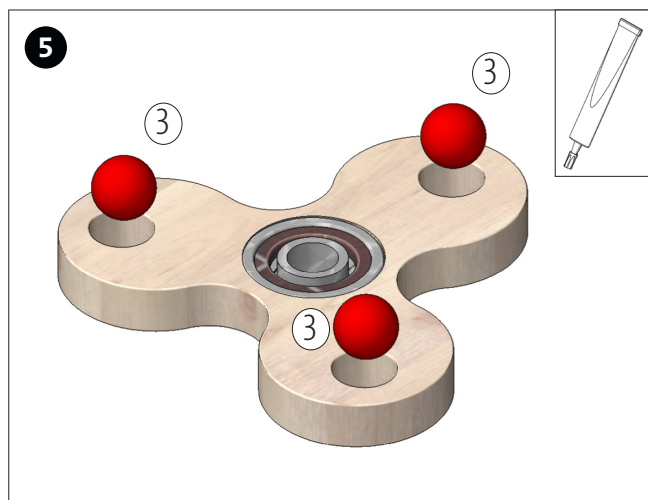

Die Kugeln (3) wie abgebildet in die vorgesehenen Bohrungen (\varnothing 10) einsetzen, ausmitteln und mit Kleber fixieren.

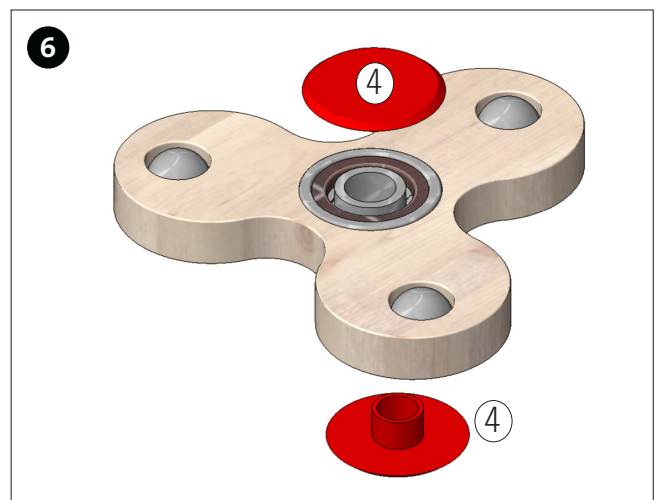

Die Abdeckkappen (4) von beiden Seiten in die Bohrung des Kugellagers einstecken. Fertig!

Bauanleitung 118314
OPITEC Spinner Sperrholz

