

# OPITEC

## Hobbyfix

### 104.065

### Rompecabezas

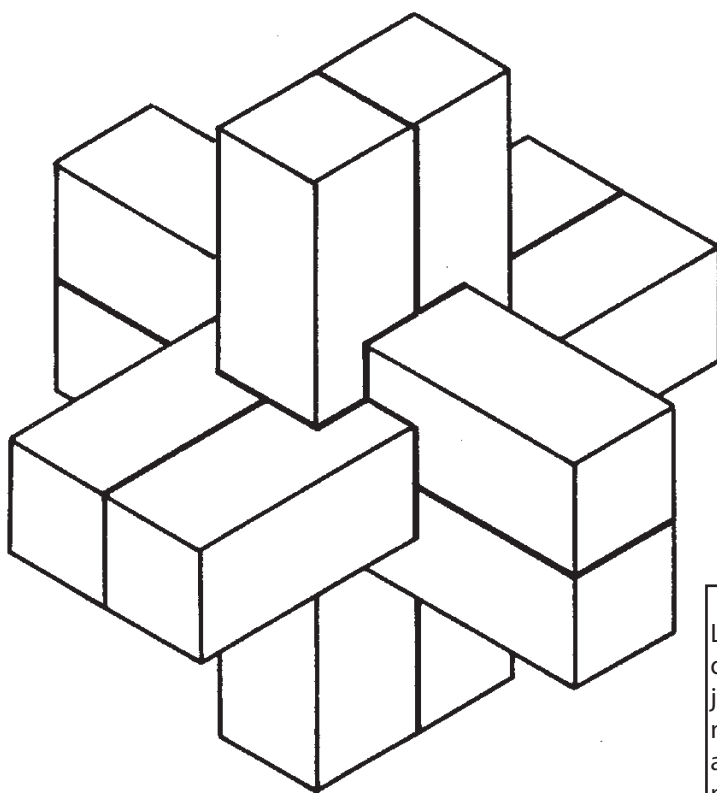

#### NOTA

Las maquetas de OPITEC, una vez terminadas, no deberían ser consideradas como juguetes en el sentido comercial del término. De hecho, se trata de material didáctico adecuado para un trabajo pedagógico. Los menores sólo deben realizar los trabajos relacionados con este kit bajo la supervisión de un adulto. No apto para niños menores de 36 meses, ya que existe riesgo de asfixia.

#### Instrucciones

##### 1.- Serrar las piezas

Es preciso respetar con exactitud las medidas indicadas.

Si es necesario lijar las piezas para ajustarlas. Las plantillas a escala 1:1 muestran los listones de 30 x 30 x 160 mm en vista frontal y superior

Para trasladar las medidas a las piezas son útiles las vistas en perspectiva. Se pueden tomar directamente las medidas con una regla graduada

##### 2.- Ensamblado del rompecabezas

Las marcas "A" a "F" en las piezas facilitan el ensamblado. Se puede aumentar la dificultad de montaje eliminándolas.

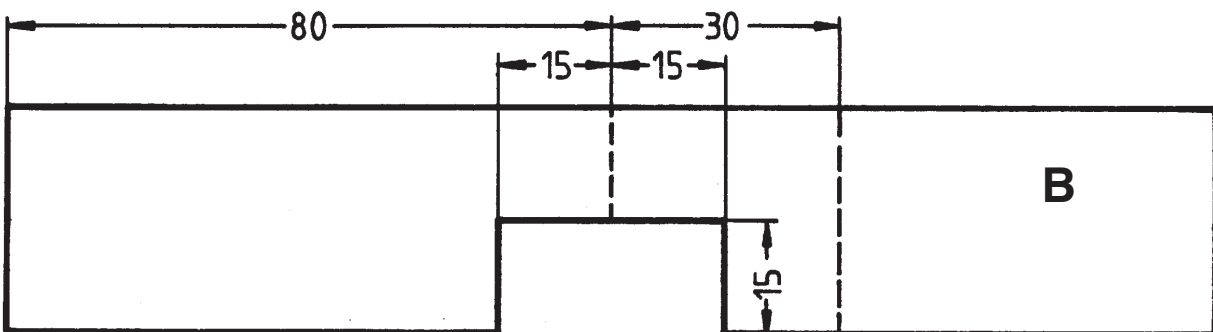
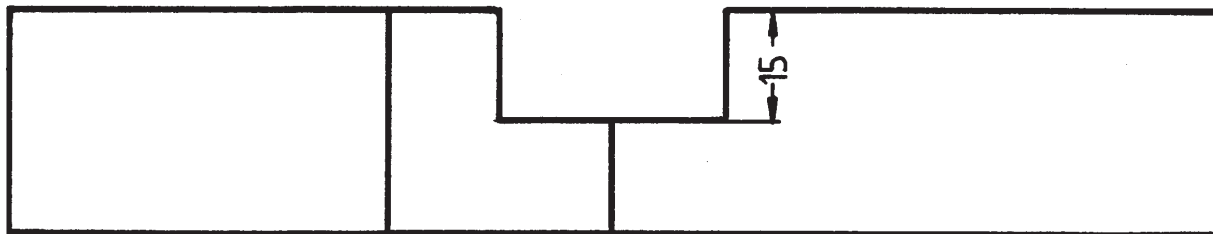
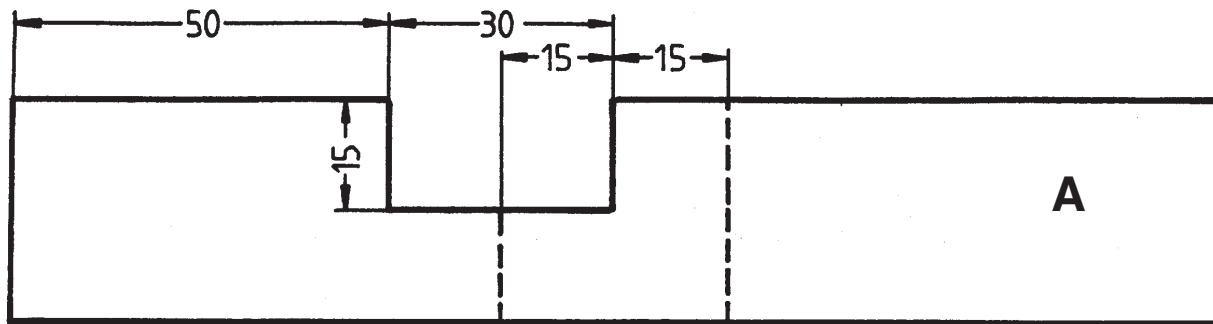

Escala 1 : 1

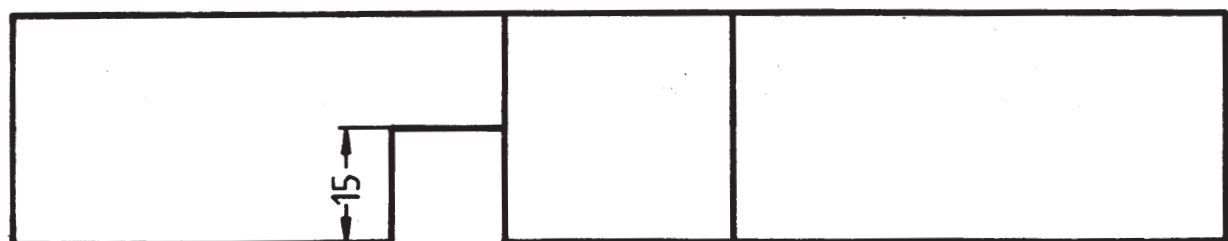
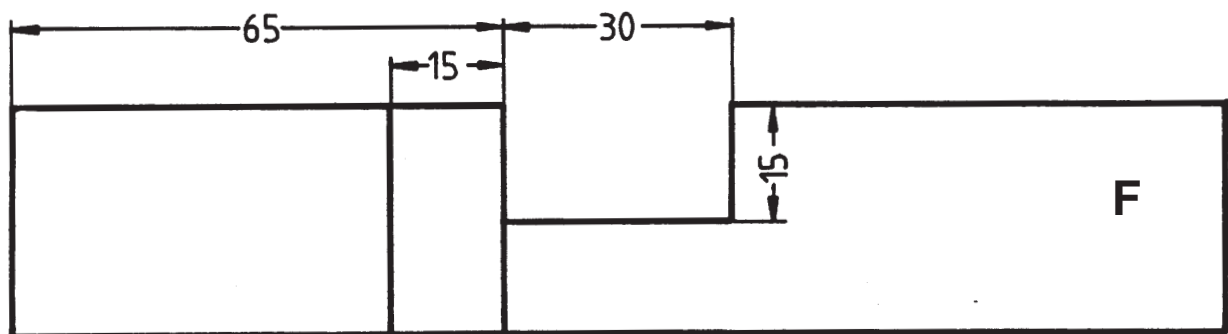
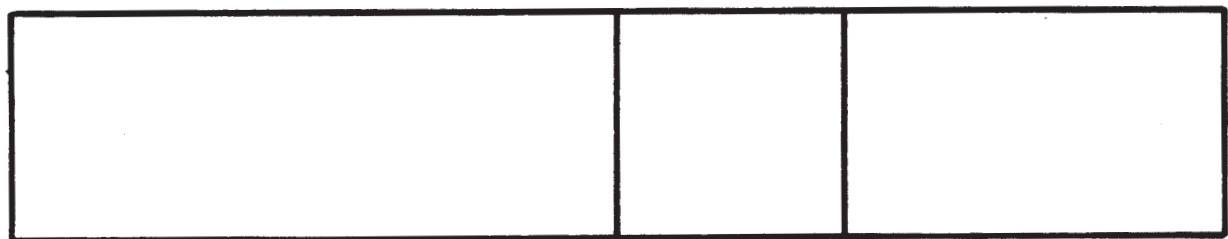
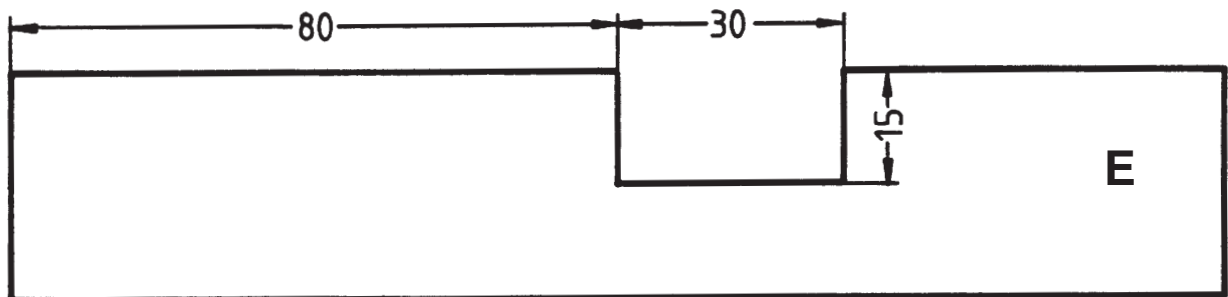
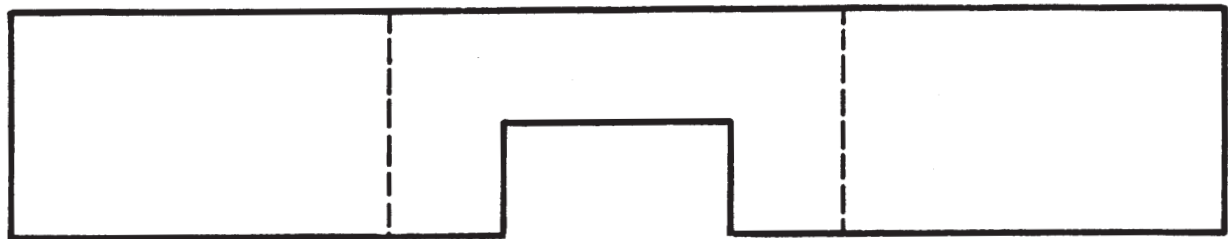
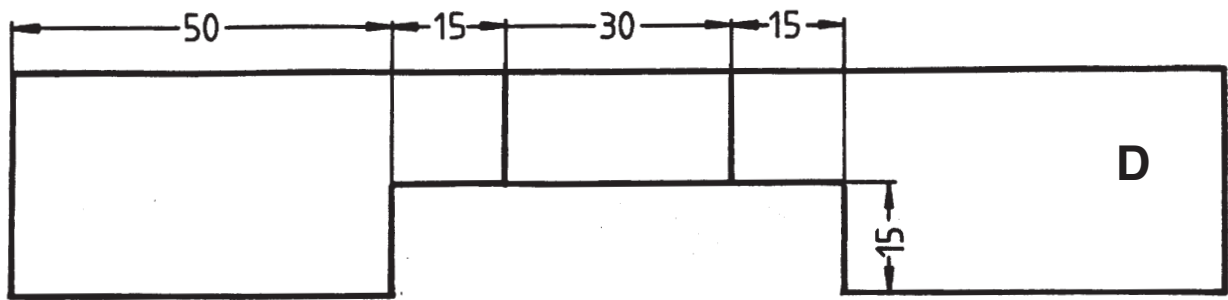

Escala 1 : 1

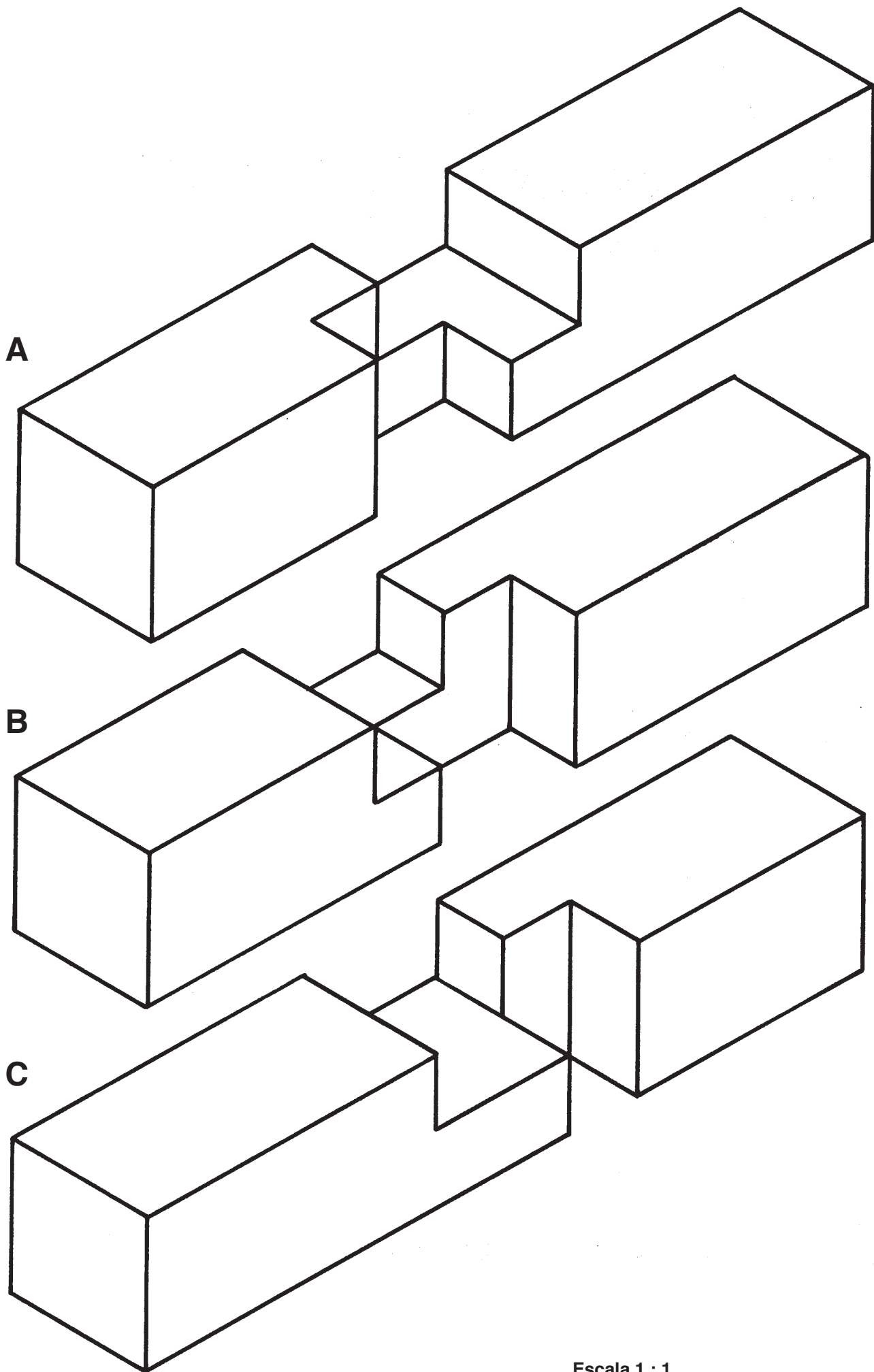

Escala 1 : 1

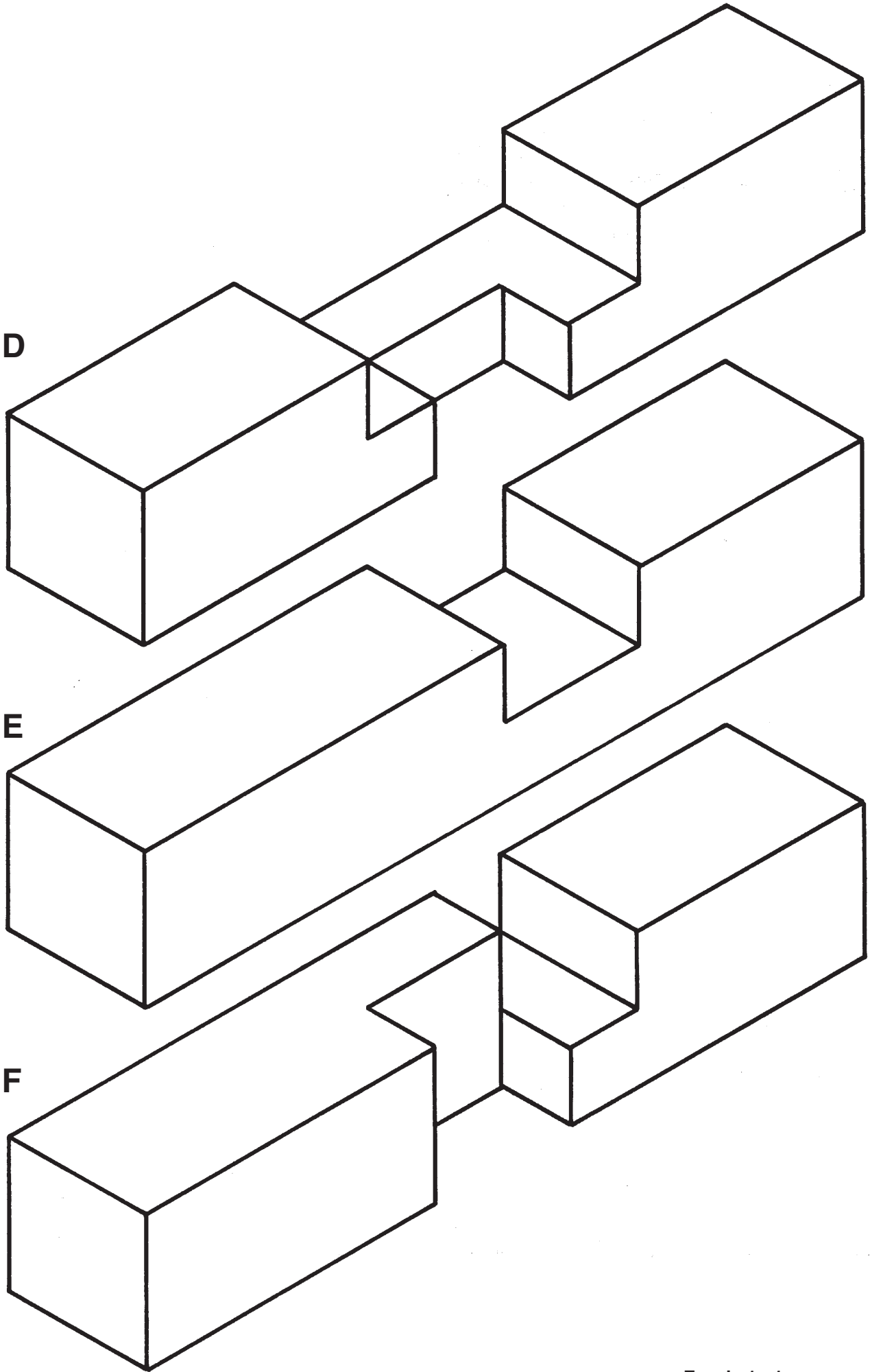

Escala 1 : 1

